

エアシリンダ

CG1 Series

ø20, ø25, ø32, ø40, ø50, ø63, ø80, ø100

RoHS

ロッド先端形状
めねじを標準化

使用用途に合った
ロッド先端形状が
選択可能

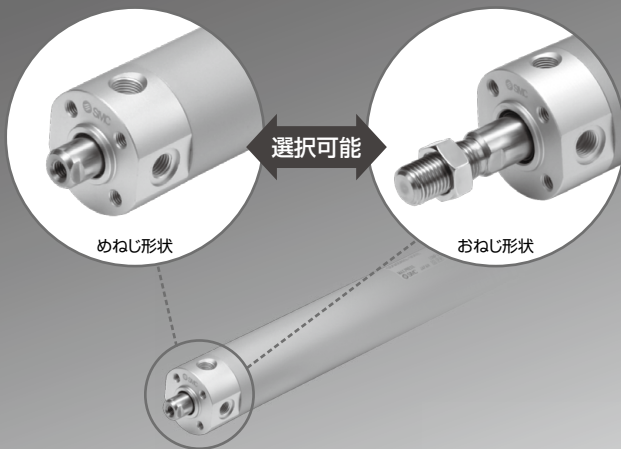

オートスイッチ位置微調整が容易
オートスイッチ付属めねじのみ緩めることでオート
スイッチ位置の微調整が可能になりました。
スイッチブラケット透明化による
インジケータランプ視認性向上

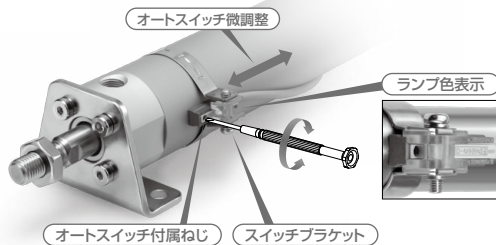

基本形にトラニオン取付用
タップなし形状を追加設定
シンプル構造により異物たまりができ
ません。



SMC

CG1

CJP2
CJP

CJP

CJ2

JCM

CM2
-Z1

CM2

CM3

CG1
-Z1

CG1

CG3

JMB

MB

MB1

CA2

CS1

CS2

D-□

-X□

技術
資料

ロッド先端金具、揺動受け金具付の品番を設定しました。

シリンダと金具を別々に手配する手間が省けます。

注) 取付金具は同梱出荷になります。

例) CDG1 **D** N20-50Z- **N W** -M9BW

●取付支持形式

揺動受け金具

無記号 金具なし

N 揺動受け金具同梱

※取付支持形式D,U,Tのみ適応

N:揺動受け金具とクレビスのセット

トランシオンとのセット

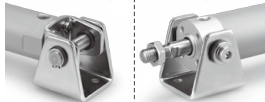

ロッド先端金具

無記号 金具なし

V 1山ナックルジョイント

W 2山ナックルジョイント

ロッド先端金具付

V:1山ナックルジョイント

W:2山ナックルジョイント



豊富な取付支持金具

- ・設置状況に合った取付支持が可能
- ・取付け自由度の向上

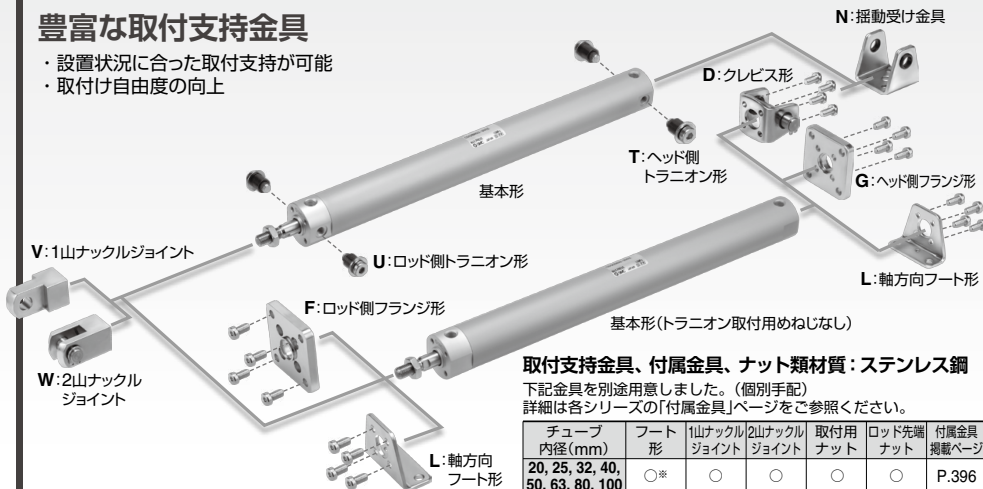

取付支持金具、付属金具、ナット類材質：ステンレス鋼

下記金具を別途用意しました。(個別手配)
詳細は各シリーズの「付属金具」ページをご参照ください。

チューブ内径(mm)	フート形	1山ナックルジョイント	2山ナックルジョイント	取付用ナット	ロッド先端ナット	付属金具掲載ページ
20, 25, 32, 40, 50, 63, 80, 100	○*	○	○	○	○	P.396

※チューブ内径20, 25は除く。

オートスイッチ位置微調整が容易

オートスイッチ取付バンドを緩めることなくオートスイッチ付属ねじを緩めるだけで設定位置の微調整が可能になりました。

従来のオートスイッチ取付バンドを緩める調整方式に加え操作性が向上しました。

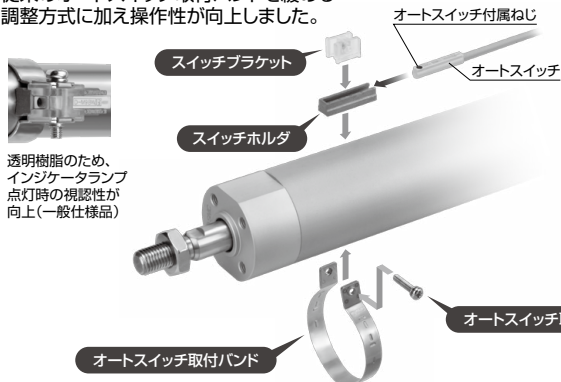

透明樹脂のため、インジケータランプ点灯時の視認性が向上(一般仕様品)

環境負荷物質を使用していません。
EU-RoHS指令に適合。摺動部材は鉛フリーブッシュを使用しています。

仕様・性能・取付は従来品と同等

グリースの選択可能(オプション設定)

- 食品機械用グリース(XC85)
- PTFEグリース(X446)

耐水性小型オートスイッチ追加設定

- 無接点オートスイッチD-M9□A(V)型

ストロークバリエーション

チューブ内径 (mm)	標準ストローク (mm)									
	25	50	75	100	125	150	200	250	300	
20	●	●	●	●	●	●	●	●	●	●
25	●	●	●	●	●	●	●	●	●	●
32	●	●	●	●	●	●	●	●	●	●
40	●	●	●	●	●	●	●	●	●	●
50	●	●	●	●	●	●	●	●	●	●
63	●	●	●	●	●	●	●	●	●	●
80	●	●	●	●	●	●	●	●	●	●
100	●	●	●	●	●	●	●	●	●	●

シリーズバリエーション

*クリーンシリーズの詳細につきましては、ホームページWEBカタログをご参照ください。

シリーズ	作動方式	形式	クッションの種類	チューブ内径 (mm)								バリエーション			ページ
				20	25	32	40	50	63	80	100	ジャバラ付	エアハイドロ	クリーンシリーズ	
標準形 CG1-Z	複動	片ロッド	ラパークッション エアクッション	●	●	●	●	●	●	●	●	●	●	●	P.378
		両ロッド	ラパークッション エアクッション	●	●	●	●	●	●	●	●	●	●	●	
	単動	片ロッド (押-引)	ラパークッション	●	●	●	●	●	●	●	●	●	●	●	
回り止め形 CG1K-Z	複動	片ロッド	ラパークッション エアクッション	●	●	●	●	●	●	●	●	●	●	P.413	
		両ロッド	ラパークッション	●	●	●	●	●	●	●	●	●	●		
ダイレクトマウント CG1R-Z	複動	片ロッド	ラパークッション エアクッション	●	●	●	●	●	●	●	●	●	●	P.418	
ダイレクトマウントロッド回り止め形 CG1KR-Z	複動	片ロッド	ラパークッション	●	●	●	●	●	●	●	●	●	●	P.422	
エンドロックシリンダ CBG1	複動	片ロッド	ラパークッション エアクッション	●	●	●	●	●	●	●	●	●	●	P.427	
スムーズシリンダ CG1Y-Z	複動	片ロッド	ラパークッション	●	●	●	●	●	●	●	●	●	●	P.431	
CG3シリーズ															
標準形ショートタイプ CG3	複動	片ロッド	ラパークッション	●	●	●	●	●	●	●	●	●	●	BEST AUTOMATION No.⑤ P.451	

耐環境仕様

■耐水 ■耐食

ステンレスシリンダ (CG5シリーズ) P.1117

■耐水

特殊スクレーパにより耐水性が向上

耐水性向上シリンダ (CG1□R/V) P.1192

■耐食

バックン類フッ素ゴム仕様 (-XC22) P.1508

■耐粉塵

耐久性4倍向上 (標準品比較)

潤滑保持機能 (ルブリテナー) 付シリンダ (CG1□M) P.1201

ロッドに付着した粉塵等の内部侵入を低減

強力スクレーパ付 (-XC4) P.1459

■耐スパッタ

コイルスクレーパ付 (-XC35) P.1520

■温度対策

耐熱、耐寒シリンダ (-XB6、-XB7) P.1428、1430

アクチュエータ/共通注意事項「使用環境」を参照願います。

耐横荷重用途

許容値を超える横荷重が掛かる用途では、ガイド付シリンダの使用をご検討願います。

CG1

CG1P2
CG1P

CG1P

CG1P2

CG1M

CG1M2
-Z1

CG1M2

CG1M3

CG1M2

CG1M3

CG1M2

CG1M3

CG1M2

CG1M3

CG1M2

CG1M3

CG1M2

CG1M3

CG1M2

CG1M3

CG1M2

CG1M3

CG1M2

CG1M3

CG1M2

CG1M3

CG1M2

CG1M3

CG1M2

CG1M3

CG1M2

CG1M3

CG1M2

CG1M3

標準品とオーダーメイド仕様の組合せ

CG1 Series

- :標準対応
- ◎:オーダーメイド対応
- :特注品対応(詳細につきましてはお問合せください)
- :製作不可

シリーズ	CG1 (標準形)						CG1K (ロッド回り止め形)				
	作動方式/ 形式		複動				単動		複動		
			片ロッド		両ロッド		片ロッド	両ロッド			
	クッション ページ		ラバー	エア	ラバー	エア	ラバー	エア	ラバー	エア	
記号	仕様	P.378		P.398		P.406		P.413		P.418	
適用内径		ø20~ø100				ø20~ø40	ø20~ø63	ø40~ø63	ø20~ø63		
標準	標準品	●	●	●	●	●	●	●	●	●	●
ロングst	ロングストローク	●	●	●	●	○	● ^{注10)}	● ^{注10)}	● ^{注10)}	● ^{注10)}	● ^{注10)}
D	磁石内蔵形	●	●	●	●	●	●	●	●	●	●
CG1□F	ワンタッチ管継手付 ^{注15)}	●	○	○	○	○	○	○	○	○	○
CG1□□ ^{注1)}	ジャバラ付	● ^{注11)}	● ^{注11)}	● ^{注11)}	● ^{注11)}	○	○	○	○	○	○
CG1□H	エアハイドロタイプ	●	—	●	—	—	—	—	—	—	—
10-, 11-	クリーンシリーズ	●	● ^{注1)}	●	● ^{注1)}	○	—	—	—	—	—
25A ^{注9)}	銅(Cu)・亜鉛(Zn)制限	●	●	○	○	○	○	○	○	○	○
20 ^{注9)}	銅系 ^{注9)} ・フッ素系不可	●	●	●	●	○	●	○	○	●	○
CG1□ ^{注8)}	耐水性向上	●	●	●	●	○	—	—	—	—	—
CG1□M	潤滑保持機能(ルブリテナー)付シリンダ	●	○	○	○	—	—	—	—	—	—
XB6	耐熱シリンダ(-10~150°C) ^{注7)}	◎ ^{注2)}	◎	◎ ^{注2)}	◎	○	—	—	—	—	—
XB7	耐寒シリンダ(-40~70°C) ^{注7)}	◎ ^{注2)}	○	◎ ^{注2)}	◎ ^{注5)}	○	—	—	—	—	—
XB9	低速シリンダ(10~50mm/s)	◎	○	○	○	—	—	—	—	—	—
XB13	低速シリンダ(5~50mm/s)	◎	○	○	○	—	—	—	—	—	—
XC4	強カスレーバ付	◎	◎	◎	◎	○	—	—	—	—	—
XC6	材質ステンレス鋼	◎	◎	◎	◎	◎	—	—	—	—	—
XC8	可変行程シリンダ/押し出し調整形	◎	◎	—	—	○	◎	○	—	—	—
XC9	可変行程シリンダ/引込み調整形	◎	◎	—	—	○	◎	○	—	—	—
XC10	デュアル行程シリンダ/両ロッド形	◎	◎	—	—	○	◎	◎	—	—	—
XC11	デュアル行程シリンダ/片ロッド形	◎	◎	—	—	○	◎	○	—	—	—
XC12	タンDEM形シリンダ	◎	◎	—	—	○	◎	○	—	—	—
XC13	オートスイッチレール取付形	◎	◎	◎	◎	◎	◎	◎	◎	◎	◎
XC20	ヘッドカバー軸方向ポート	◎	○	—	—	◎	◎	◎	◎	—	—
XC22	パッキン類フッ素ゴム	◎ ^{注2)}	◎	◎ ^{注2)}	◎	○	○	○	○	○	○
XC27	2山クレビス用ピン、2山ナックル用ピンの材質ステンレス鋼	◎	◎	○	○	◎	◎	◎	◎	◎	◎
XC29	2山ナックルジョイント部にスプリングピン打ち	◎	◎	○	○	◎ ^{注6)}	○	○	○	○	○
XC35	コイルスクレーパ付	◎	◎	○	○	○	—	—	—	—	—
XC37	管接続ポートの絞り径を大きくする	◎	◎	◎	◎	◎	◎	◎	◎	◎	◎
XC42	ヘッドカバー側にショックアブソーバ内蔵形シリンダ	◎	◎	—	—	○	○	○	○	—	—
XC85	食品機械用グリース仕様	◎	◎	◎	◎	◎	◎	◎	◎	◎	◎
X446	PTFEグリース	◎	◎	◎	◎	◎	—	—	—	—	—

注1) ø40~ø63のみ。
 注2) øダンバなしになります。
 注3) ø32~ø100のみ。
 注4) SVタイプのみ。(グリースは、耐熱用グリースを使用します。)
 注5) ø20~ø63のみ。
 注6) 単動押し出し形(S)のみ。
 注7) スイッチ付は、対応不可。

CG1R (ダイレクトマウント形)		CG1KR (ダイレクトマウント・ ロッド回り止め形)		CBG1 ^{注15)} (エンドロックシリンダ)		CG1□Y ^{注12)} (スムーズシリンダ)		記号
複動		複動		複動		複動		
片ロッド		片ロッド		片ロッド		片ロッド		
ラバー	エア	ラバー	ラバー	エア	エア	—		
P.422		P.427		P.431		BEST AUTOMATION No.⑤		
ø20~ø63		ø20~ø63		ø20~ø100		ø20~ø100		
●	●	●	●	●	●	●	●	標準
○	○	○	○	●	●	● ^{注10)}	●	ロングst
●	●	●	●	●	●	●	●	D
○	○	○	○	○	○	○	○	CG1□F
○	○	○	○	●	●	○	○	CG1□-□ _k
○	—	—	—	—	—	—	—	CG1□H
●	○	—	○	○	○	—	—	10-, 11-
○	○	○	○	○	○	○	○	25A- ^{注9)}
●	●	○	○	○	○	—	—	20- ^{注9)}
○	○	—	○	○	○	—	—	CG1□ _q
○	○	—	—	—	—	—	—	CG1□M
◎ ^{注2)}	◎	—	○	○	○	—	—	XB6
◎ ^{注2)}	○	—	—	—	—	—	—	XB7
◎	○	—	○	○	○	—	—	XB9
◎	○	—	—	—	—	—	—	XB13
○	○	—	○	○	○	—	—	XC4
◎	◎	—	○	○	○	◎	◎	XC6
◎	○	◎	○ ^{注13)}	○ ^{注13)}	○	○	○	XC8
◎	◎	◎	○ ^{注14)}	○ ^{注14)}	○	○	○	XC9
○	○	○	○	○	○	○	○	XC10
○	○	○	○	○	○	○	○	XC11
○	○	○	○	○	○	—	—	XC12
◎	◎	○	◎	◎	◎	○	○	XC13
◎	○	◎	○	○	○	◎	◎	XC20
◎ ^{注2)}	◎	○	○	○	○	—	—	XC22
○	○	○	○	○	○	◎	◎	XC27
○	○	○	○	○	○	○	○	XC29
○	○	—	○	○	○	—	—	XC35
○	○	○	○	○	○	○	○	XC37
○	○	○	○	○	○	—	—	XC42
◎	◎	—	—	—	—	—	—	XC85
◎	◎	—	—	—	—	—	—	X446

注8) 外部露出部鋼系不可。詳細につきましては、ホームページWEBカタログをご参照ください。

注9) 詳細につきましては、ホームページWEBカタログをご参照ください。

注10) ロングストロークのため、性能保証外。

注11) ロッド先端めねじは、特注対応となります。

注12) スムースシリンダの詳細につきましては、BEST AUTOMATION No.⑤をご参照ください。

注13) ヘッド側ロックのみ対応。

注14) ロッド側ロックのみ対応。

注15) 従来形状となります。

CJ1

CJP2
CJP

CJP

CJ2

JCM

CM2
-Z1

CM2

CM3

CG1
-Z1

CG1

CG3

JMB

MB

MB1

CA2

CS1

CS2

D-□

-X□

技術
資料

エアシリンダ／標準形：複動・片ロッド

CG1 Series

ø20, ø25, ø32, ø40, ø50, ø63, ø80, ø100

RoHS

型式表示方法



CG1 **B** **N** **20** - **100** - - **Z** - - -

オートスイッチ付 **CDG1** **B** **N** **20** - **100** - - **Z** - - - **M9BW** - - -

オートスイッチ付 (磁石内蔵)

取付支持形式

B	基本形
Z*	基本形(トラニオン取付用ねじなし)
L	軸方向フット形
F	ロッド側フランジ形
G	ヘッド側フランジ形
U*	ロッド側トラニオン形
T*	ヘッド側トラニオン形
D	クレビス形

形式

チューブ内径

20	20mm
25	25mm
32	32mm
40	40mm
50	50mm
63	63mm
80	80mm
100	100mm

形式

N	ラパークッション
A	エアクッション

ポートねじの種類

ラパークッション		エアクッション	
無記号	Rc	ø20~ø100	M5×0.8 ø20, ø25 Rc ø32~ø100
TN	NPT	ø20~ø100	NPT* ø32~ø100
TF	M5×0.8 G	ø20, ø25 ø32~ø100	G* ø32~ø100

シリンダストローク (mm)

標準ストロークにつきましてはP.379をご参照ください。

揺動受け金具

無記号	金具なし
N	揺動受け金具同梱

※取付支持形式D, U, Tのみ
※揺動受け金具は同梱出荷です。

ロッド先端金具

無記号	金具なし
V	1山ナックルジョイント
W	2山ナックルジョイント

※ロッド先端ねじ形状めねじのときは金具はつきません。
※ロッド先端金具は同梱出荷です。
※1山ナックルジョイントにはナックルジョイント用ピンは同梱されていません。

オーダーメイド仕様
詳細はP.379をご参照ください。

オートスイッチ追記号

無記号	2ヶ付
S	1ヶ付
n	nヶ付

オートスイッチ

無記号	オートスイッチなし
-----	-----------

※適用オートスイッチ品番は下表よりご選定ください。

シリンダ追記号 (ジャバラ)

無記号	ジャバラなし
J	ナイロンターポリン
K	耐熱ターポリン

※ジャバラ付の場合、支持金具がフット形、ロッド側フランジ形の場合は組付出荷となります。
※ロッド先端めねじ時はジャバラはつきません。

ロッド先端ねじ

無記号	ロッド先端めねじ
F	ロッド先端めねじ

※シリンダアセンブリの表示方法(手配例)につきましては、P.380をご参照ください。

適用オートスイッチ / オートスイッチ単体の詳細仕様は、P.1271~1365をご参照ください。

種類	特殊機能	リード線 取だし	表示 灯	配線 (出力)		負荷電圧		オートスイッチ品番		リード線長さ (m)	フリワイ コネクタ	適用負荷			
				DC	AC	DC	AC	適用チューブ内径	適用チューブ内径						
無接点 オートスイッチ	—	グロメット	有	3線 (NPN)		5V, 12V	—	ø20~ø63	ø80, ø100	0.5 幅別 (M)	3 (L)	5 (Z)	—		
				3線 (PNP)				横取出し	横取出し					横取出し	
		コネクタ	有	2線		12V	—	M9NV	M9N	G59	●	●	●	—	
				3線 (NPN)				M9PV	M9P	G59	●	●	●		—
		診断表示 (2色表示)	グロメット	有	2線		12V	—	M9BV	M9B	G5P	●	●	●	
					3線 (PNP)				—	—	H7C	K59	●	●	●
	耐水性向上品 (2色表示)	グロメット	有	3線 (NPN)		5V, 12V	—	M9NVV	M9NV	G59W	●	●	●	—	
				3線 (PNP)				M9PWV	M9PW	G59W	●	●	●		—
		診断出力付 (2色表示)	グロメット	有	2線		12V	—	M9BWW	M9BW	G5PW	●	●	●	
					3線 (NPN)				—	—	K59W	●	●	●	—
有接点 オートスイッチ	—	グロメット	有	3線 (NPN相当)		5V	—	※1M9NAV	※1M9NA	—	○	○	○	—	
				3線 (PNP)				※1M9PAV	※1M9PA	—	○	○	○		—
		コネクタ	有	2線		12V	—	※1M9BAV	※1M9BA	—	○	○	○	—	
				3線 (NPN)				—	—	※1G5BA	※1G5BF	●	●		●
	診断表示 (2色表示)	グロメット	有	2線		24V	12V	A96V	A96	—	●	●	●	—	
				3線 (NPN相当)				※A93V	A93	—	●	●	●		—
		有	有	—		—	—	A90V	A90	—	●	●	●	—	
				2線				—	—	B54	B64	●	●		●
有	有	—		—	—	—	—	C73C	—	●	●	●	—		
		—				—	—	—	—	—	C80C	—		●	●
—		—		—					—		B59W	●	●	●	—

※1 耐水性向上タイプのオートスイッチは、上記型式の製品に取付可能ですが、それにより製品の耐水性を保証するものではありません。
 耐水環境下でのご使用は、耐水性向上製品の使用を推奨いたします。ただし、ø20, ø25の耐水性向上製品につきましては当社へご確認ください。

※2 リード線長さ1mタイプは、D-A93のみの対応となります。

※リード線長さ記号 0.5m.....無記号 (例) M9NV 5m.....Z (例) M9NVZ ※○印の無接点オートスイッチは受注生産となります。

1m.....M (例) M9NWM なし (例) H7CNZ

3m.....L (例) M9NWL

※上記掲載機種以外にも、適用可能なオートスイッチがありますので詳細は、P.446をご参照ください。

※フリワイコネクタ付オートスイッチの詳細は、P.1340, 1341をご参照ください。

※D-A9□□, M9□□型オートスイッチは、同梱出荷 (未組付) となります。(ただし、オートスイッチ取付金具のみ組付出荷となります。)

仕様



JIS記号

ラバークッション

エアクッション

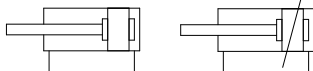

個別オーダーメイド仕様
(詳細はP.447をご参照ください。)

表示記号	仕様／内容
-X446	PTFEグリース

オーダーメイド仕様

詳細はこちら

表示記号	仕様／内容
-XA□	ロッド先端形状変更
-XB6	耐熱シリンダ(-10~150℃)※1
-XB7	耐寒シリンダ(-40~70℃)※2
-XB9	低速シリンダ(10~50mm/s)
-XB13	低速シリンダ(5~50mm/s)
-XC4	強力スクレーパ付
-XC6	材質ステンレス鋼
-XC8	可変行程シリンダ／押し出し調整形
-XC9	可変行程シリンダ／引き込み調整形
-XC10	デュアル行程シリンダ／両ロッド形
-XC11	デュアル行程シリンダ／片ロッド形
-XC12	タンデム形シリンダ
-XC13	オートスイッチレール取付形
-XC20	ヘッドカバー・軸方向ポート
-XC22	パッキン類フッ素ゴム※1
-XC27	2山クレビス用ピン, 2山ナックル用ピンの材質ステンレス鋼
-XC29	2山ナックルジョイント部にスプリングピン打ち
-XC35	コイルスレーパ付
-XC37	管接続ポートの絞り径を大きくする
-XC42	ヘッドカバー側にショックアブソーバ内蔵シリンダ
-XC85	食品機械用グリース仕様

※1 ラバークッション付タイプは、ダンパなしになります

※2 ラバークッション付タイプのみ対応。ただし、ダンパなしになります。

オートスイッチ付の仕様につきましては、P.440~446をご参照ください。

- ・オートスイッチ適正取付位置(ストロークエンド検出時)および取付高さ
- ・オートスイッチ取付可能最小ストローク
- ・オートスイッチ取付金具／部品品番
- ・動作範囲
- ・シリンダ支持金具、ストローク別／オートスイッチ取付面

製品個別注意事項

ご使用になる前には、P.448をご参照ください。

チューブ内径(mm)		20	25	32	40	50	63	80	100	
作動方式		複動形片ロッド								
給油		不要(無給油)								
使用流体		空気								
保証耐圧力		1.5MPa								
最高使用圧力		1.0MPa								
最低使用圧力		0.05MPa								
周囲温度および使用流体温度		オートスイッチなし: -10℃~70℃(凍結なきこと) オートスイッチ付: -10℃~60℃								
使用ピストン速度		50~1000mm/s							50~700mm/s	
ストローク長さの許容差		~1000 ^{st+1.4} ₀ mm、~1500 ^{st+1.8} ₀ mm								
クッション		ラバークッション、エアクッション								
取付支持形式※		基本形、基本形(トラニオン取付用めねじなし)、軸方向フート形、ロッド側フランジ形、ヘッド側フランジ形、ロッド側トラニオン形、ヘッド側トラニオン形、クレビス形								
許容運動エネルギー(J)	ラバークッション	ロッド先端おねじ	0.28	0.41	0.66	1.20	2.00	3.40	5.90	9.90
		ロッド先端めねじ	0.11	0.18	0.29	0.52	0.91	1.54	2.71	4.54
	エアクッション	ロッド先端おねじ	R:0.35 H:0.42	R:0.56 H:0.65	0.91	1.80	3.40	4.90	11.80	16.70
		ロッド先端めねじ	0.11	0.18	0.29	0.52	0.91	1.54	2.71	4.54

※ R:ロッド側、H:ヘッド側

※φ80、φ100には基本形(トラニオン取付用めねじなし)、ロッド側トラニオン形、ヘッド側トラニオン形はありません。φ20~φ63のフート形、フランジ形、クレビス形には、トラニオン取付用めねじはありません。許容運動エネルギーを超えないようご使用ください。

付属品／品番、外形寸法につきましてはP.395をご参照ください。

取付支持形式		基本形	軸方向フート形	ロッド側フランジ形	ヘッド側フランジ形	ロッド側トラニオン形	ヘッド側トラニオン形	クレビス形
標準装備	ロッド先端ナット	●	●	●	●	●	●	●
	クレビス用ピン	—	—	—	—	—	—	—
オプション	1山ナックルジョイント	●	●	●	●	●	●	●
	2山ナックルジョイント(ピン付)注2)	●	●	●	●	●	●	●
	揺動受け金具注1)	—	—	—	—	●注1)	●注1)	●
	ジャバラ	●	●	●	●	●	●	●

注1) φ80、φ100にはありません。

注2) 2山ナックルジョイントのピン、止め輪類は同梱出荷となります。

注3) 材質ステンレス鋼の取付支持金具、付属金具を用意しています。

詳細は、P.396をご参照ください。

ストローク表

		(mm)	
チューブ内径	標準ストローク注1)	製作可能ストローク	
20	25, 50, 75, 100, 125, 150, 200	1~1500	
25			
32			
40			
50-63	25, 50, 75, 100, 125, 150, 200, 250, 300	1~1500	
80			
100			

注1) 上記以外の中間ストロークは、受注生産になります。

1mm毎の中間ストロークの製作も可能です。(スペースは、使用いたしません。)

注2) 使用方法により使用可能なストロークの確認が必要です。詳細につきましては、P.8~19「エアシリンダの機種選定手順」をご参照ください。また、標準ストロークを超える場合には、たわみ等により仕様を満足することができない場合がありますのでご注意ください。

シリンダアセンブリの表示方法(手配例)

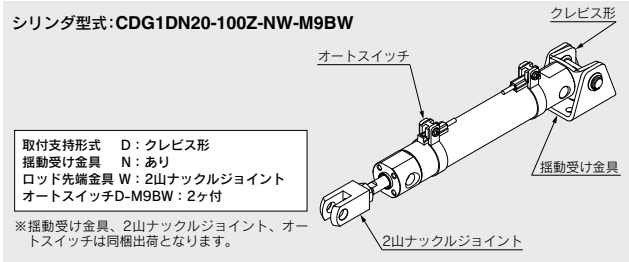

ジャバラの材質

記号	ジャバラ材質	最高使用温度
J	ナイロンターボリン	70℃
K	耐熱ターボリン	110℃※

※ジャバラ単体の最高周囲温度です。

取付支持金具部品品番

取付支持金具	手配数量	チューブ内径 (mm)								内訳
		20	25	32	40	50	63	80	100	
軸方向フート	2※	CG-L020	CG-L025	CG-L032	CG-L040	CG-L050	CG-L063	CG-L080	CG-L100	フート×2、 金具取付ボルト×8
フランジ	1	CG-F020	CG-F025	CG-F032	CG-F040	CG-F050	CG-F063	CG-F080	CG-F100	フランジ×1 金具取付ボルト×4
トラニオンピン	1	CG-T020	CG-T025	CG-T032	CG-T040	CG-T050	CG-T063	—	—	トラニオン用ピン×2、 トラニオン受用ボルト×2、平座金×2
クレビス	1	CG-D020	CG-D025	CG-D032	CG-D040	CG-D050	CG-D063	CG-D080	CG-D100	クレビス×1、金具取付ボルト×4、 クレビス用ピン×1、止め輪×2
揺動受け金具	1	CG-020-24A	CG-025-24A	CG-032-24A	CG-040-24A	CG-050-24A	CG-063-24A	CG-080-24A	CG-100-24A	揺動受け金具×1

注) フート金具につきましてはシリンダ1台分の場合の数量は2ヶで手配ください。

取付支持金具・付属品/材質・表面処理

区分	名称	材質	表面処理
取付支持金具	フート	炭素鋼	ニッケルめっき
	フランジ	炭素鋼 (φ20~φ63)	ニッケルめっき
		鋳鉄 (φ80, φ100)	ニッケルめっき
	クレビス	炭素鋼 (φ20~φ63)	ニッケルめっき
		鋳鉄 (φ80, φ100)	ニッケルめっき
付属品	トラニオンピン	炭素鋼	塩浴軟窒化
	トラニオン受用ボルト	炭素鋼	ニッケルめっき
		平座金	炭素鋼
	ロッド先端ナット	炭素鋼	亜鉛クロメート
付属品	1山ナックルジョイント	炭素鋼 (φ20~φ32)	ニッケルめっき
		鋳鉄 (φ40~φ100)	亜鉛クロメート
	2山ナックルジョイント	炭素鋼 (φ20~φ32)	ニッケルめっき
		鋳鉄 (φ40~φ100)	亜鉛クロメート
	ナックル用ピン	炭素鋼	—
	クレビス用ピン	炭素鋼	—
	揺動受け金具	炭素鋼 (φ20~φ63)	ニッケルめっき
鋳鉄 (φ80, φ100)		ニッケルめっき	
金具取付ボルト	炭素鋼	ニッケルめっき	
止め輪	炭素工具鋼	焼酸塩皮膜	

組付要領

トラニオン組付要領

トラニオン形に揺動受け金具を組付ける際には、下記のように行います。

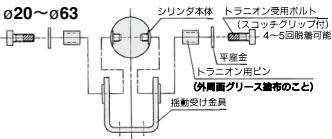

クレビス組付要領

クレビス形に揺動受け金具を組付ける際には、下図のように行います。

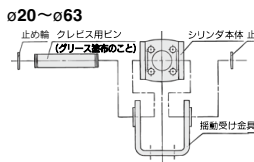

φ80, φ100

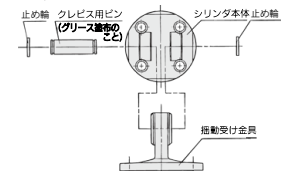

質量表

チューブ内径(mm)		20	25	32	40	50	63	80	100
基準質量	基本形(B)	0.11	0.17	0.24	0.44	0.79	1.06	2.07	3.16
	基本形(Z)	0.11	0.17	0.25	0.45	0.80	1.09	—	—
	軸方向フート形	0.21	0.29	0.40	0.67	1.26	1.77	3.04	4.91
	フランジ形	0.18	0.26	0.38	0.65	1.16	1.64	2.78	4.44
	トラニオン形	0.12	0.19	0.28	0.49	0.88	1.20	—	—
	クレビス形	0.17	0.25	0.39	0.68	1.19	1.78	2.77	4.44
揺動受け金具		0.08	0.09	0.17	0.25	0.44	0.80	0.98	1.75
1山ナツクルジョイント		0.05	0.09	0.09	0.10	0.22	0.22	0.39	0.57
2山ナツクルジョイント(ピン付)		0.05	0.09	0.09	0.13	0.26	0.26	0.64	1.31
50ストローク当りの割増質量		0.05	0.07	0.09	0.14	0.21	0.25	0.35	0.50
スイッチマグネット割増質量		0.01	0.01	0.01	0.01	0.01	0.02	0.02	0.04
エアクッション付の割増質量		0	0.01	0.04	0	0.01	0.04	0	0.04
ロッド先端めねじ減分		-0.01	-0.02	-0.02	-0.05	-0.10	-0.10	-0.19	-0.27
ロングストロークの割増質量		0.01	0.01	0.02	0.03	0.06	0.12	0.21	0.31

計算方法(例) **CDG1FN20-100Z**
 (磁石内蔵、フランジ形、φ20、100st)
 ●基本質量……………0.18kg(フランジ形、φ20)
 ●ストローク割増質量……………0.05kg/50mm
 ●エアシリンダストローク……………100mm
 ●スイッチマグネット割増質量……………0.01kg
 $0.18+0.05 \times (100/50) + 0.01 = 0.29\text{kg}$

ワンタッチ管継手内蔵形エアシリンダ(従来形状となります。)

CG1 取付支持形式 **N** チューブ内径 **F** - ストローク

●ワンタッチ管継手内蔵形

シリンダにワンタッチ管継手が内蔵されたタイプで配管工数と設置スペースを大幅に削減することができます。

外形寸法図(下記以外の寸法は標準形と同一)

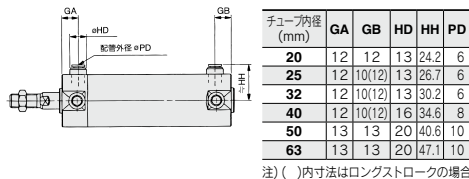

仕様

シリンダチューブ内径(mm)	20, 25, 32, 40, 50, 63
作動方式	複動
使用流体	空気
最高使用圧力	1.0MPa
最低使用圧力	0.05MPa
使用ピストン速度	50~750mm/s
クッション	ラバークッション
取付支持形式	基本形、軸方向フート形、ロッド側フランジ形、ヘッド側フランジ形、ロッド側トラニオン形、ヘッド側トラニオン形、クレビス形(ポート位置90°変更の場合に使用)

※オートスイッチ取付可
 ※ロッド先端めねじ仕様はありません。
 ※バッキンセットは従来形を使用願います。

適用チューブの種類と外径/内径

シリンダチューブ内径(mm)	20	25	32	40	50	63
適用チューブ外径(mm)	6/4	6/4	6/4	8/6	10/7.5	10/7.5
適用チューブ材質	ナイロンチューブ、ソフトナイロンチューブ、ポリウレタンチューブのいずれも使用できます。					

クリーンシリーズエアシリンダ

10-CG1 取付支持形式 **形式(クッション)** チューブ内径 **-** ストローク **ロッド先端めねじ形状 Z**

●クリーンシリーズリリーフポート付

アクチュエータのロッド部を2重シール構造にし、リリーフポートで直接クリーンルームの外へ排気しISOクラス4のクリーンルーム内で使用可能なタイプ。

詳細につきましては、ホームページWEBカタログをご参照ください。

仕様

シリンダチューブ内径(mm)	20, 25, 32, 40, 50, 63, 80, 100
作動方式	複動
使用流体	空気
最高使用圧力	1.0MPa
最低使用圧力	0.05MPa
クッション	ラバークッション、エアクッション
使用ピストン速度	30~400mm/s
リリーフポート配管口径	M5×0.8
取付支持形式	基本形、軸方向フート形、ロッド側フランジ形、ヘッド側フランジ形**

※オートスイッチ取付可
 ※基本形はBタイプのみ。ただしトラニオン取付用タップはありません。

CG1

CJP2

CJP

CJP

CJ2

JCM

CM2

Z1

CM2

CM3

CG1

Z1

CG1

CG3

JMB

MB

MB1

CA2

CS1

CS2

D-□

-X□

技術資料

CG1 Series

エアハイドロタイプ

CDG1 取付支持形式 H チューブ内径 - ストローク ロッド先端ねじ形状 Z - 揺動受け金具 ロッド先端金具 - オートスイッチ -

無記号 磁石なし
D 磁石内蔵

エアハイドロタイプ

オーダーメイド仕様
-XA□

1.0MPa以下の低油圧シリンダ
エアハイドロユニットCCシリーズと共に使用することでバルブなど空気機器を使用しながら油圧ユニットと同様の定速、低速の駆動や中間停止が可能となります。

外形寸法図 (下記以外の寸法は標準形と同一)

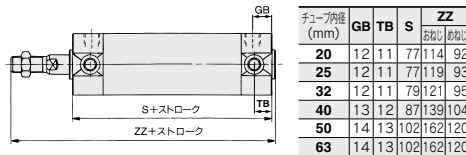

仕様

シリンダチューブ内径(mm)	20, 25, 32, 40, 50, 63
作動方式	複動
使用流体	タービン油
保証耐圧力	1.5MPa
最高使用圧力	1.0MPa
最低使用圧力	0.18MPa
使用ピストン速度	15~300mm/s
クッション	ラバークッション (標準装着)
周囲温度および使用流体温度	5~60℃
取付支持形式	基本形、軸方向フート形、ロッド側フランジ形 ヘッド側フランジ形、ロッド側トランシオン ヘッド側トランシオン形 クレビス形
オーダーメイド	ロッド先端形状変更

※オートスイッチ取付可

耐水性向上エアシリンダ

CDG1 取付 形式 チューブ内径 ポートねじの種類 R - ストローク ロッド先端ねじ形状 Z - 揺動受け金具 ロッド先端金具 - オートスイッチ -

無記号 磁石なし
D 磁石内蔵

耐水性向上シリンダ

R パッキンNBR(ニトリルゴム)
V パッキンFKM(フッ素ゴム)

耐水性向上2色表示式
無接点オートスイッチ

M9□A(V) ø32~ø63
G5BAL ø80, ø100

オーダーメイド仕様
XC6

注意

スクレーパはロッドカバーに圧入してありますので、交換はできません。

工作機械でのクーラント液飛散中での使用に適します。
食品機械、洗濯機等の水滴飛散環境での使用に対応。

外形寸法図 (下記以外の寸法は標準形と同一)

ラバークッション

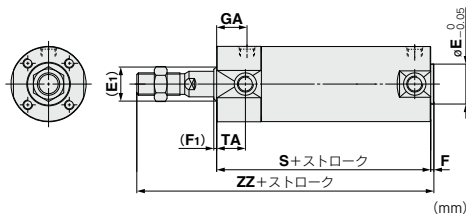

エアアクション

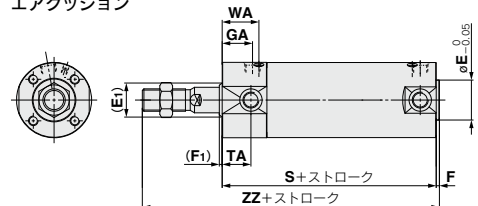

詳細につきましては、P.1189をご参照ください。

※ *印は標準形と同一です。
※ () 内寸法はロングストロークの場合です。

潤滑保持機能(ルブリテナー)付シリンダ

CDG1 取付支持形式 N チューブ内径 M - ストローク ロッド先端ねじ形状 Z - 揺動受け金具 ロッド先端金具 - オートスイッチ

● オートスイッチ付
(磁石内蔵)

● 潤滑保持機能(ルブリテナー)付



仕様

チューブ内径 (mm)	20, 25, 32, 40, 50, 63, 80, 100
作動方式	複動片ロッド
最低使用圧力	0.1MPa
クッション	ラバークッション

※上記以外の仕様につきましては、標準形と同一となります。

外形寸法図(下記以外の寸法は標準形と同一)

※ロッド側トラニオンタップはありません。(B：基本形の場合)

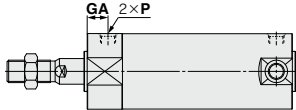

詳細につきましては、P.1203をご参照ください。

(mm)

チューブ内径	GA	P
20	14	M5×0.8
25	13	M5×0.8
32	(12)	(Rc1/8)
40	(13)	(Rc1/8)
50	(14)	(Rc1/4)
63	(14)	(Rc1/4)
80	(20)	(Rc3/8)
100	(20)	(Rc1/2)

※めねしをご使用の場合、ワーク材質によっては座金等を使用して、ロッド先端接触部が変形しないようご注意ください。

()寸法は標準品と同一です。

※取付支持金具の組付寸法は標準品と同一です。

CG1

CJP2
CJP

CJP

CG2

JCM

CM2
-Z1

CG1

CG3

CG1
-Z1

CG1

CG3

JMB

MB

MB1

CA2

CS1

CS2

D-□

-X□

技術
資料

構造図

ラバークッション付

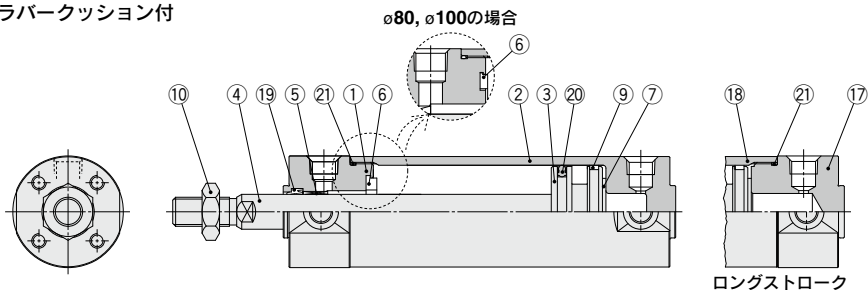

ロングストローク

φ80, φ100の場合

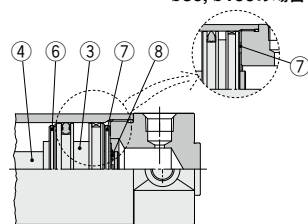

ロングストローク
1001~1500
ストロークの場合

エアクッション付

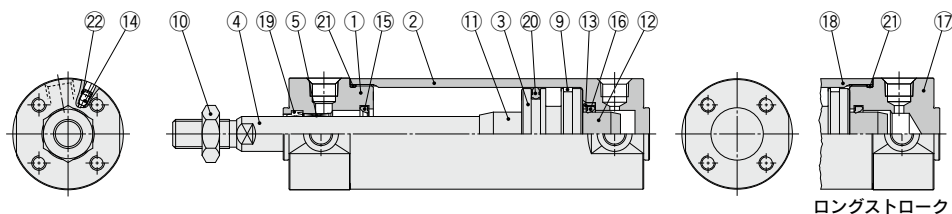

ロングストローク

構成部品

番号	名称	材質	備考
1	ロッドカバー	アルミニウム合金	アルマイト
2	チューブカバー	アルミニウム合金	硬質アルマイト
3	ピストン	アルミニウム合金	
4	ピストンロッド	ステンレス鋼	φ20, φ25のマグネット内蔵の場合
		炭素鋼*	硬質クロムめっき*
5	ブッシュ	軸受合金	
6	ダンパ	樹脂	φ32以上は共通
7	ダンパ	樹脂	
8	止め輪	ステンレス鋼	φ80, φ100はなし
9	ウエアリング	樹脂	
10	ロッド先端ナット	炭素鋼	亜鉛クロメート
11	クッションリングA	アルミニウム合金	
12	クッションリングB	アルミニウム合金	
13	パッキン押え	圧延鋼材	亜鉛クロメート
14	クッションVルブ	φ40以下	炭素鋼
		φ50以上	鋼線
			無電解ニッケルめっき
			亜鉛クロメート

番号	名称	材質	備考
15	クッションパッキンA	ウレタン	
16	クッションパッキンB	ウレタン	φ32以上は共通
17	ヘッドカバー	アルミニウム合金	アルマイト
18	シリンダチューブ	アルミニウム合金	硬質アルマイト
19	ロッドパッキン	NBR	
20	ピストンパッキン	NBR	
21	チューブガスケット	NBR	
22	バルブパッキン	NBR	

交換部品/パッキンセット

チューブ内径(mm)	手配番号	内容
20	CG1N20Z-PS	表番号⑬、⑳、㉑のセット
25	CG1N25Z-PS	
32	CG1N32Z-PS	
40	CG1N40Z-PS	

注) φ50以上は分解不可能なためパッキン交換はできません。
 注) 分解/交換につきましてはP.448の製品個別注意事項をご確認ください。
 ※パッキンセットにはグリースパック(10g)が付属されます。
 グリースパックのみ必要な場合は下記品番にて手配してください。
 グリース品番: GR-S-010(10g)

基本形／CG1BN

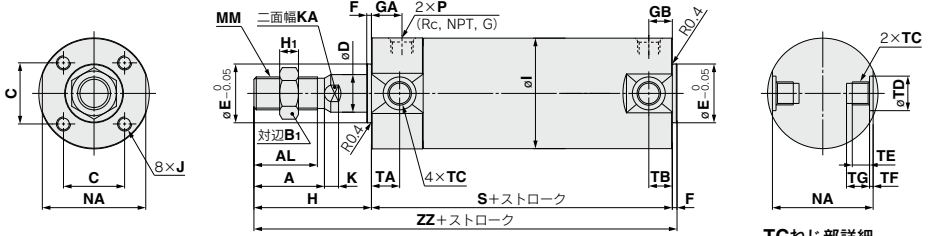

エアクッション付

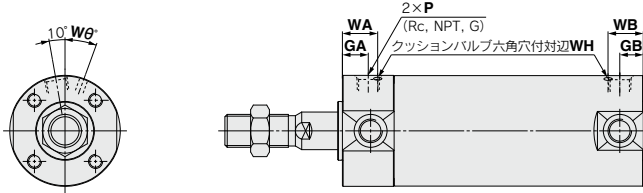

基本形トラニオンタップねじなタイプ／CG1ZN

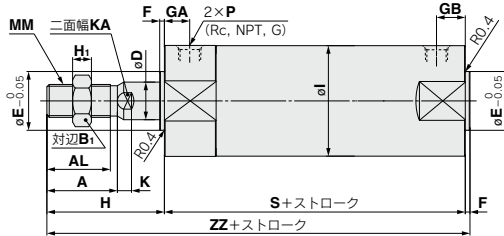

- CJ1
- CJP2
- CJP
- CJ2
- JCM
- CM2-Z1
- CM2
- CM3
- CG1-Z1
- CG1**
- CG3
- JMB
- MB
- MB1
- CA2
- CS1
- CS2

チューブ内径	標準	Rc, NPTポートの場合			Gポートの場合			A	AL	B ₁	C	D	E	F	H	H ₁	I	J	K	KA	MM	
		GA	GB	P	GA	GB	P															
20	~200	201~1500	12	10(12)	1/8	12	10(12)	M5×0.8	18	15.5	13	14	8	12	2	35	5	26	M4×0.7深7	5	6	M8×1.25
25	~300	301~1500	12	10(12)	1/8	12.5	10(12.5)	M5×0.8	22	19.5	17	16.5	10	14	2	40	6	31	M5×0.8深7.5	5.5	8	M10×1.25
32	~300	301~1500	12	10(12)	1/8	10.5	10(10.5)	1/8	22	19.5	17	20	12	18	2	40	6	38	M5×0.8深8	5.5	10	M10×1.25
40	~300	301~1500	13	10(13)	1/8	13	10(10)	1/8	30	27	19	26	16	25	2	50	8	47	M6×1深12	6	14	M14×1.5
50	~300	301~1500	14	12(14)	1/4	14	12(14)	1/4	35	32	27	32	20	30	2	58	11	58	M8×1.25深16	7	18	M18×1.5
63	~300	301~1500	14	12(14)	1/4	14	12(14)	1/4	35	32	27	39	20	32	2	58	11	72	M10×1.5深16	7	18	M18×1.5
80	~300	301~1500	20	16(20)	3/8	17.5	16(17.5)	3/8	40	37	32	50	25	40	3	71	13	89	M10×1.5深22	10	22	M22×1.5
100	~300	301~1500	20	16(20)	1/2	17.5	16(17.5)	1/2	40	37	41	60	30	50	3	71	16	110	M12×1.75深22	10	26	M26×1.5

チューブ内径	(mm) エアクッション付					(mm) TCねじ部												
	NA	S	TA	TB	ZZ	チューブ内径	Rc, NPTポートの場合 GA GB P	WA	WB	Wθ	WH	チューブ内径	TC	TD	TE	TF	TG	
20	24	69(77)	11	11	106(114)	20	12 10(12) M5×0.8	16	15(16)	25°	1.5	20	M5×0.8	8 ^{+0.08}	4	0.5	5.5	
25	29	69(77)	11	11	111(119)	25	12.5 10(12.5) M5×0.8	16	14.5(16)	25°	1.5	25	M5×0.75	10 ^{+0.08}	5	1	6.5	
32	35.5	71(79)	11	10(11)	113(121)	32	12 10(12)	1/8	16	14(16)	25°	1.5	32	M8×1.0	12 ^{+0.08}	5.5	1	7.5
40	44	78(87)	12	10(12)	130(139)	40	13 10(13)	1/8	17	15(17)	20°	1.5	40	M10×1.25	14 ^{+0.08}	6	1.25	8.5
50	55	90(102)	13	12(13)	150(162)	50	14 12(14)	1/4	18	16(18)	20°	3	50	M12×1.25	16 ^{+0.08}	7.5	2	10
63	69	90(102)	13	12(13)	150(162)	63	14 12(14)	1/4	18	17(18)	20°	3	63	M14×1.5	18 ^{+0.08}	11.5	3	14.5
80	86	108(122)	—	—	182(196)	80	20 16(20)	3/8	24	20(24)	20°	4	80	—	—	—	—	
100	106	108(122)	—	—	182(196)	100	20 16(20)	1/2	24	20(24)	20°	4	100	—	—	—	—	

注) ()内寸法は、ロングストロークの場合。

※φ80, φ100には、二面幅NAのトラニオン取付用めねじは付いていません。

- D-□
- X□
- 技術資料

基本形/CG1BN

ジャバラ付

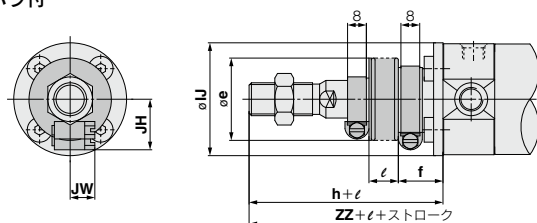

φ20~φ63の場合

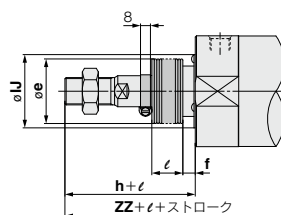

φ80, φ100の場合

ジャバラ付

(mm)

チューブ 内径	e	f	h	l	JH (参考値)	JW (参考値)	ℓ	ZZ
20	30	18	55	27	15.5	10.5		126(134)
25	30	19	62	32	16.5	10.5		133(141)
32	35	19	62	38	18.5	10.5	1/4 スト ロ ー ク	135(143)
40	35	19	70	48	21.5	10.5		150(159)
50	40	19	78	59	24	10.5		170(182)
63	40	20	78	72	24	10.5		170(182)
80	52	10	80	59	-	-		191(205)
100	62	7	80	71	-	-		191(205)

※ジャバラ付の最少ストロークは、20mmとなります。

ロッド先端めねじ形

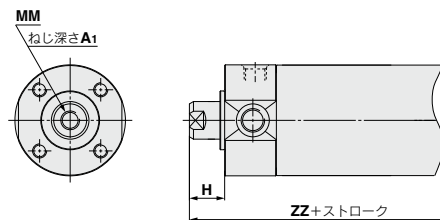

ロッド先端めねじ形

(mm)

チューブ 内径	A1	H	MM	ZZ
20	8	13	M4×0.7	84(92)
25	8	14	M5×0.8	85(93)
32	12	14	M6×1	87(95)
40	13	15	M8×1.25	95(104)
50	18	16	M10×1.5	108(120)
63	18	16	M10×1.5	108(120)
80	21	19	M14×1.5	130(144)
100	25	22	M16×1.5	133(147)

※めねじをご使用の場合、ワーク材質によっては
塵金等を使用して、ロッド先端接触部が変形し
ないようにご注意ください。

軸方向フート形／CG1LN

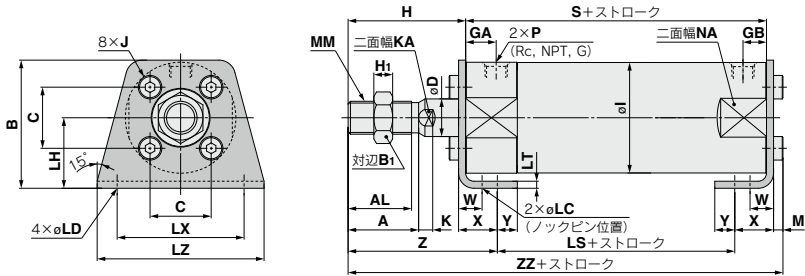

エアクッション付

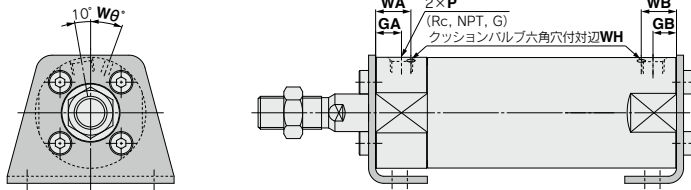

ジャバラ付

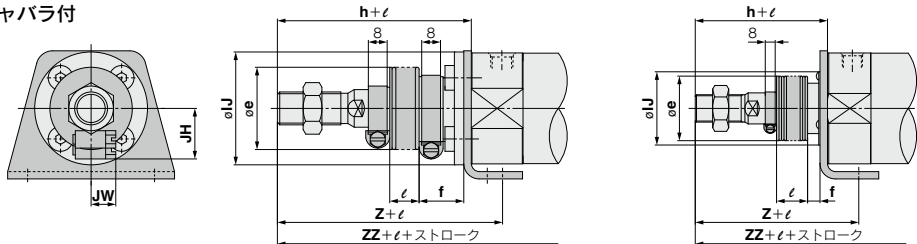

ø80, ø100の場合

チューブ内径	ストローク範囲		Rc, NPTポートの場合			Gポートの場合			A	AL	B	B1	C	D	H	H1	I	J	K	KAL	LC	LD	LH	LS	LT	LX	LZ	M	MM
	標準	ロングストローク	GA	GB	P	GA	GB	P																					
20	~200	201~1500	12	10(12)	1/8	12	10(12)	M5×0.8	18	15.5	34	13	14	8	35	5	26	M4×0.7	5	6	4	6	20	45(53)	3	32	44	3	M8×1.25
25	~300	301~1500	12	10(12)	1/8	12.5	10(12.5)	M5×0.8	22	19.5	38.5	17	16.5	10	40	6	31	M5×0.8	5.5	8	4	6	22	45(53)	3	36	49	3.5	M10×1.25
32	~300	301~1500	12	10(12)	1/8	10.5	10(10.5)	1/8	22	19.5	45	17	20	12	40	6	38	M5×0.8	5.5	10	4	7	25	45(53)	3	44	58	3.5	M10×1.25
40	~300	301~1500	13	10(13)	1/8	13	10(10)	1/8	30	27	54.5	19	26	16	50	8	47	M6×1	6	14	4	7	30	51(60)	3	54	71	4	M14×1.5
50	~300	301~1500	14	12(14)	1/4	14	12(14)	1/4	35	32	70.5	27	32	20	58	11	58	M8×1.25	7	18	5	10	40	55(67)	4.5	66	86	5	M18×1.5
63	~300	301~1500	14	12(14)	1/4	14	12(14)	1/4	35	32	82.5	27	38	20	58	11	72	M10×1.5	7	18	5	12	45	55(67)	4.5	82	106	5	M18×1.5
80	~300	301~1500	20	16(20)	3/8	17.5	16(17.5)	3/8	40	37	101	32	50	25	71	13	89	M10×1.5	10	22	6	11	55	60(74)	4.5	100	125	5	M22×1.5
100	~300	301~1500	20	16(20)	1/2	17.5	16(17.5)	1/2	40	37	121	41	60	30	71	16	110	M12×1.75	10	26	6	14	65	60(74)	6	120	150	7	M26×1.5

チューブ内径	エアクッション付		ジャバラ付		チューブ内径	エアクッション付		ジャバラ付		チューブ内径	エアクッション付		ジャバラ付																	
	NA	S	WA	WB		Wθ	WH	e	f		h	lJ	JH	JW	ℓ	Z	ZZ													
20	24	69(77)	10	15	7	47	110	(118)	20	12	10(12)	M5×0.8	16	15	(16)	25°	1.5	20	30	18	55	27	15.5	10.5	—	—	—	67	130	(138)
25	29	69(77)	10	15	7	52	115.5	(123.5)	25	12.5	10(12.5)	M5×0.8	16	14	(16)	25°	1.5	25	30	19	62	32	16.5	10.5	—	—	—	74	139.5	(147.5)
32	35.5	71(79)	10	16	8	53	117.5	(125.5)	32	12	10(12)	M5×0.8	16	14	(16)	25°	1.5	32	35	19	62	38	18.5	10.5	—	—	—	75	139.5	(147.5)
40	44	78(87)	10	16.5	8.5	63.5	135	(144)	40	13	10(13)	1/8	17	15	(17)	20°	1.5	40	35	19	70	48	21.5	10.5	—	—	—	83.5	155	(164)
50	55	90(102)	17.5	22	11	75.5	157.5	(169.5)	50	14	12(14)	1/4	18	16	(18)	20°	3	50	40	19	78	59	24	10.5	—	—	—	95.5	177.5	(189.5)
63	69	90(102)	17.5	22	13	75.5	157.5	(169.5)	63	14	12(14)	1/4	18	17	(18)	20°	3	63	40	20	78	72	24	10.5	—	—	—	95.5	177.5	(189.5)
80	86	108(122)	20	28.5	14	95	188.5	(202.5)	80	20	16(20)	3/8	24	20	(24)	20°	4	80	52	10	80	59	—	—	—	—	—	104	197.5	(211.5)
100	106	108(122)	20	30	16	95	192	(206)	100	20	16(20)	1/2	24	20	(24)	20°	4	100	62	7	80	71	—	—	—	—	—	104	201	(215)

※ロッド先端めねじの場合、ピストンロッドが引込み側ストロークエンドにてピストンロッドのスナガけ(K/KA)が金具内に潜り込むため、ピストンロッドを引き出した状態で、スナガけを工具で固定しロッド先端にワーク等を取付けてください。
 ※ロッド先端めねじ形につきましては基本形をご参照ください。
 注) ()内寸法は、ロングストロークの場合。

※ジャバラ付の最少ストロークは、20mmとなります。

- CJ1
- CJP2
- CJP
- CJ2
- JCM
- CM2-Z1
- CM2
- CM3
- CG1-Z1
- CG1**
- CG3
- JMB
- MB
- MB1
- CA2
- CS1
- CS2

- D-□
- X□
- 技術資料

ロッド側フランジ形／CG1FN

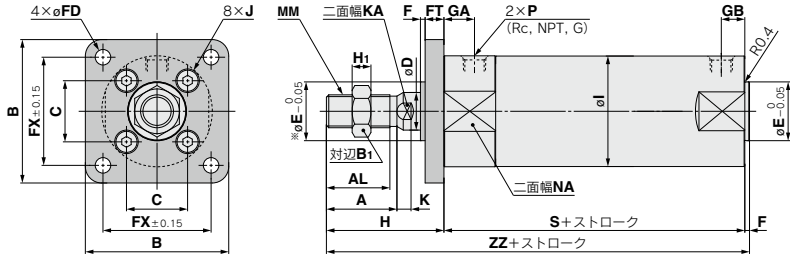

※φEのインローはフランジに加工されています。

エアクション付

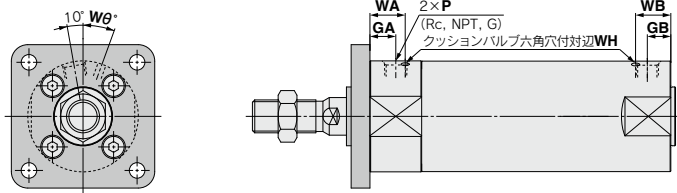

ジャバラ付

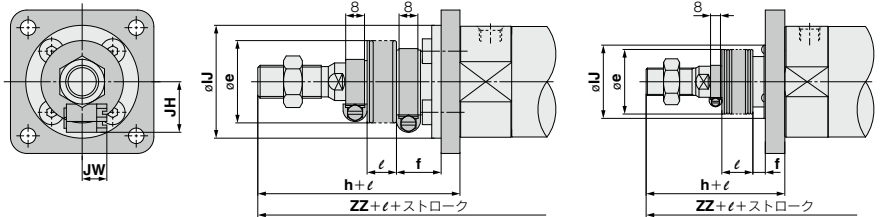

φ80, φ100の場合

チューブ 内径	ストローク範囲		Rc, NPTポートの場合			Gポートの場合			A	AL	B	B1	C	D	E	F	FD	FT	FX	H	H1	I	J	K
	標準	ロングストローク	GA	GB	P	GA	GB	P																
20	~200	201~1500	12	10(12)	1/8	12	10(12)	M5×0.8	18	15.5	40	13	14	8	12	2	5.5	6	28	35	5	26	M4×0.7	5
25	~300	301~1500	12	10(12)	1/8	12.5	10(12.5)	M5×0.8	22	19.5	44	17	16.5	10	14	2	5.5	7	32	40	6	31	M5×0.8	5.5
32	~300	301~1500	12	10(12)	1/8	10.5	10(10.5)	1/8	22	19.5	53	17	20	12	18	2	6.6	7	38	40	6	38	M5×0.8	5.5
40	~300	301~1500	13	10(13)	1/8	13	10(10)	1/8	30	27	61	19	26	16	25	2	6.6	8	46	50	8	47	M6×1	6
50	~300	301~1500	14	12(14)	1/4	14	12(14)	1/4	35	32	76	27	32	20	30	2	9	9	58	58	11	58	M8×1.25	7
63	~300	301~1500	14	12(14)	1/4	14	12(14)	1/4	35	32	92	27	38	20	32	2	11	9	70	58	11	72	M10×1.5	7
80	~300	301~1500	20	16(20)	3/8	17.5	16(17.5)	3/8	40	37	104	32	50	25	40	3	11	11	82	71	13	89	M10×1.5	10
100	~300	301~1500	20	16(20)	1/2	17.5	16(17.5)	1/2	40	37	128	41	60	30	50	3	14	14	100	71	16	110	M12×1.75	10

チューブ 内径	(mm) エアクション付					(mm) ジャバラ付					(mm)									
	KA	MM	NA	S	ZZ	チューブ 内径	Rc, NPTポートの場合 GA GB P	WA	WB	Wθ	WH	チューブ 内径	e	f	h	IJ	JH (参考値)	JW (参考値)	ℓ	ZZ
20	6	M8×1.25	24	69(77)	106(114)	20	12 10(12) M5×0.8	16	15(16)	25°	1.5	20	30	18	55	27	15.5	10.5	—	126(134)
25	8	M10×1.25	29	69(77)	111(119)	25	12.5 10(12.5) M5×0.8	16	14.5(16)	25°	1.5	25	30	19	62	32	16.5	10.5	—	133(141)
32	10	M10×1.25	35.5	71(79)	113(121)	32	12 10(12) 1/8	16	14(16)	25°	1.5	32	35	19	62	38	18.5	10.5	—	135(143)
40	14	M14×1.5	44	78(87)	130(139)	40	13 10(13) 1/8	17	15(17)	20°	1.5	40	35	19	70	48	21.5	10.5	—	150(159)
50	18	M18×1.5	55	90(102)	150(162)	50	14 12(14) 1/4	18	16(18)	20°	3	50	40	19	78	59	24	10.5	—	170(182)
63	18	M18×1.5	69	90(102)	150(162)	63	14 12(14) 1/4	18	17(18)	20°	3	63	40	20	78	72	24	10.5	—	170(182)
80	22	M22×1.5	86	108(122)	182(196)	80	20 16(20) 3/8	24	20(24)	20°	4	80	52	10	80	59	—	—	—	191(205)
100	26	M26×1.5	106	108(122)	182(196)	100	20 16(20) 1/2	24	20(24)	20°	4	100	62	7	80	71	—	—	—	191(205)

※ロッド先端めねじの場合、ピストンロッドが引込み側ストロークエンドにてピストンロッドのスナガけ(K/KA)が金具内に滞り込むため、ピストンロッドを引き出した状態で、スナガけを工具で固定しロッド先端にワーク等を取付けてください。

※ロッド先端めねじ形につきましては基本形をご参照ください。

注) ()内寸法は、ロングストロークの場合。

※ジャバラ付の最少ストロークは、20mmとなります。

ヘッド側フランジ形／CG1GN

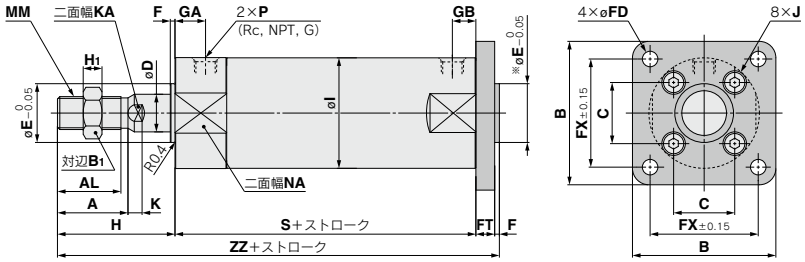

※φEのインローはフランジに加工されています。

エアクッション付

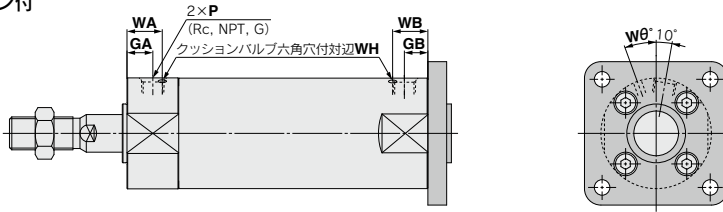

ジャバラ付

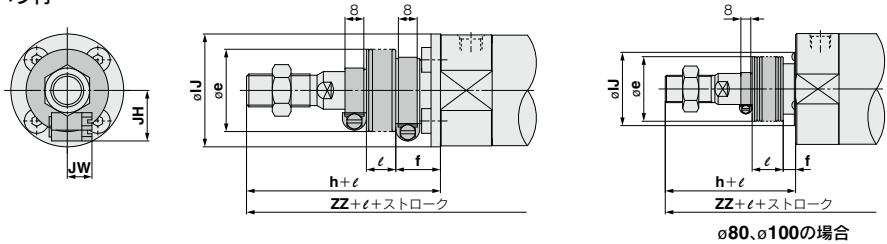

チューブ 内径	ストローク範囲		Rc, NPTポートの場合			Gポートの場合			A	AL	B	B ₁	C	D	E	F	FD	FT	FX	H	H ₁	I	J	K
	標準	ロングストローク	GA	GB	P	GA	GB	P																
20	~200	201~1500	12	10(12)	1/8	12	10(12)	M5×0.8	18	15.5	40	13	14	8	12	2	5.5	6	28	35	5	26	M4×0.7	5
25	~300	301~1500	12	10(12)	1/8	12.5	10(12.5)	M5×0.8	22	19.5	44	17	16.5	10	14	2	5.5	7	32	40	6	31	M5×0.8	5.5
32	~300	301~1500	12	10(12)	1/8	10.5	10(10.5)	1/8	22	19.5	53	17	20	12	18	2	6.6	7	38	40	6	38	M5×0.8	5.5
40	~300	301~1500	13	10(13)	1/8	13	10(10)	1/8	30	27	61	19	26	16	25	2	6.6	8	46	50	8	47	M6×1	6
50	~300	301~1500	14	12(14)	1/4	14	12(14)	1/4	35	32	76	27	32	20	30	2	9	9	58	58	11	58	M8×1.25	7
63	~300	301~1500	14	12(14)	1/4	14	12(14)	1/4	35	32	92	27	38	20	32	2	11	9	70	58	11	72	M10×1.5	7
80	~300	301~1500	20	16(20)	3/8	17.5	16(17.5)	3/8	40	37	104	32	50	25	40	3	11	11	82	71	13	89	M10×1.5	10
100	~300	301~1500	20	16(20)	1/2	17.5	16(17.5)	1/2	40	37	128	41	60	30	50	3	14	14	100	71	16	110	M12×1.75	10

チューブ 内径	(mm) エアクッション付					(mm) ジャバラ付					ℓ	ZZ	
	KA	MM	NA	S	ZZ	チューブ 内径	GA	GB	P	WA			WB
20	6	M8×1.25	24	69(77)	112(120)	20	12	10(12)	M5×0.8	16	15(16)	25°	1.5
25	8	M10×1.25	29	69(77)	118(126)	25	12.5	10(12.5)	M5×0.8	16	14.5(16)	25°	1.5
32	10	M10×1.25	35.5	71(79)	120(128)	32	12	10(12)	1/8	16	14(16)	25°	1.5
40	14	M14×1.5	44	78(87)	138(147)	40	13	10(13)	1/8	17	15(17)	20°	1.5
50	18	M18×1.5	55	90(102)	159(171)	50	14	12(14)	1/4	18	16(18)	20°	3
63	18	M18×1.5	69	90(102)	159(171)	63	14	12(14)	1/4	18	17(18)	20°	3
80	22	M22×1.5	86	108(122)	193(207)	80	20	16(20)	3/8	24	20(24)	20°	4
100	26	M26×1.5	106	108(122)	196(210)	100	20	16(20)	1/2	24	20(24)	20°	4

※ロッド先端めねし形につきましては基本形をご参照ください。
注) ()内寸法は、ロングストロークの場合。

※ジャバラ付の最少ストロークは、20mmとなります。

- CG1
- CJP2
- CJP
- CJ2
- JCM
- CM2-Z1
- CM2
- CM3
- CG1-Z1
- CG1
- CG3
- JMB
- MB
- MB1
- CA2
- CS1
- CS2

- D-□
- X□

技術資料

ロッド側トナリオン形/CG1UN

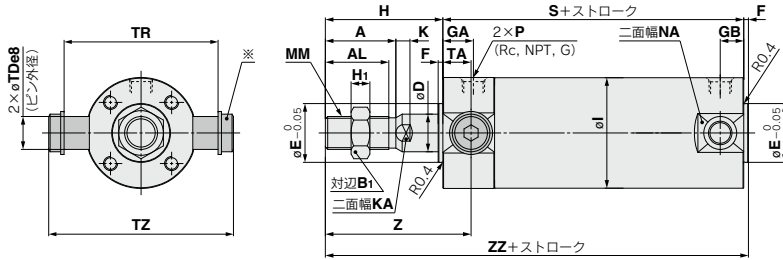

※トナリオン用ピン、平座金、六角穴付ボルトから構成されています。

エアクッション付

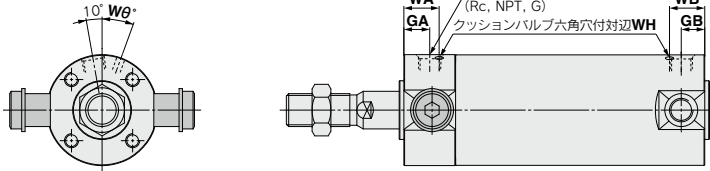

ジャバラ付

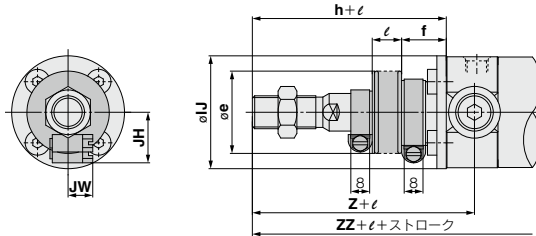

チューブ 内径	ストローク範囲		Rc, NPTポートの場合			Gポートの場合			A	AL	B ₁	D	E	F	H	H ₁	I	K	KA	MM	NA	S
	標準	ロングストローク	GA	GB	P	GA	GB	P														
20	~200	201~1500	12	10(12)	1/8	12	10(12)	M5×0.8	18	15.5	13	8	12	2	35	5	26	5	6	M8×1.25	24	69(77)
25	~300	301~1500	12	10(12)	1/8	12.5	10(12.5)	M5×0.8	22	19.5	17	10	14	2	40	6	31	5.5	8	M10×1.25	29	69(77)
32	~300	301~1500	12	10(12)	1/8	10.5	10(10.5)	1/8	22	19.5	17	12	18	2	40	6	38	5.5	10	M10×1.25	35.5	71(79)
40	~300	301~1500	13	10(13)	1/8	13	10(13)	1/8	30	27	19	16	25	2	50	8	47	6	14	M14×1.5	44	78(87)
50	~300	301~1500	14	12(14)	1/4	14	12(14)	1/4	35	32	27	20	30	2	58	11	58	7	18	M18×1.5	55	90(102)
63	~300	301~1500	14	12(14)	1/4	14	12(14)	1/4	35	32	27	20	32	2	58	11	72	7	18	M18×1.5	69	90(102)

チューブ 内径	TA	TDe8	TR	TZ	Z	ZZ	エアクッション付				ジャバラ付													
							チューブ 内径	GA	GB	P	WA	WB	Wθ	WH	チューブ 内径	e	f	h	JJ	JH (参考値)	JW (参考値)	ℓ	Z	ZZ
20	11	8 ^{+0.025} _{-0.047}	39	47.6	46	106(114)	20	12	10(12)	M5×0.8	16	15(16)	25°	1.5	20	30	18	55	27	15.5	10.5	66	126(134)	
25	11	10 ^{+0.025} _{-0.047}	43	53	51	111(119)	25	12.5	10(12.5)	M5×0.8	16	14.5(16)	25°	1.5	25	30	19	62	32	16.5	10.5	1/4	73	133(141)
32	11	12 ^{+0.035} _{-0.055}	54.5	67.7	51	113(121)	32	12	10(12)	1/8	16	14(16)	25°	1.5	32	35	19	62	38	18.5	10.5	73	135(143)	
40	12	14 ^{+0.050} _{-0.065}	65.5	78.7	62	130(139)	40	13	10(13)	1/8	17	15(17)	20°	1.5	40	35	19	70	48	21.5	10.5	82	150(159)	
50	13	16 ^{+0.050} _{-0.065}	80	98.6	71	150(162)	50	14	12(14)	1/4	18	16(18)	20°	3	50	40	19	78	59	24	10.5	91	170(182)	
63	13	18 ^{+0.050} _{-0.065}	98	119.2	71	150(162)	63	14	12(14)	1/4	18	17(18)	20°	3	63	40	20	78	72	24	10.5	91	170(182)	

※ロッド先端めねじ形につきましては基本形をご参照ください。

注) () 内寸法は、ロングストロークの場合。

※ジャバラ付の最少ストロークは、20mmとなります。

ヘッド側トランオン形／CG1TN

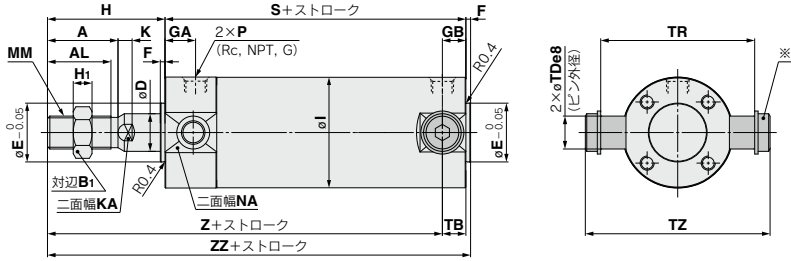

※トランオン用ピン、平座金、六角穴付ボルトから構成されています。

エアクッション付

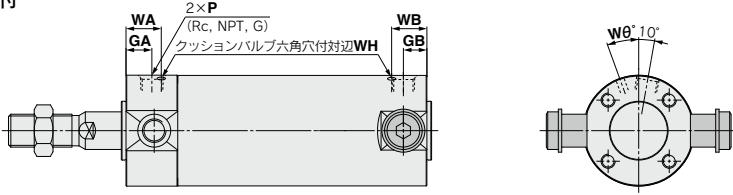

ジャバラ付

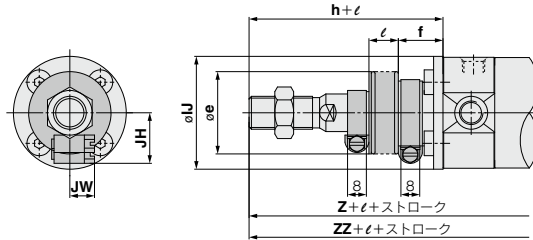

チューブ内径	ストローク範囲		Rc, NPTポートの場合			Gポートの場合			A	AL	B ₁	D	E	F	H	H ₁	I	K	KA	MM	NA	S
	標準	ロングストローク	GA	GB	P	GA	GB	P														
20	~200	201~1500	12	10(12)	1/8	12	10(12)	M5×0.8	18	15.5	13	8	12	2	35	5	26	5	6	M8×1.25	24	69(77)
25	~300	301~1500	12	10(12)	1/8	12.5	10(12.5)	M5×0.8	22	19.5	17	10	14	2	40	6	31	5.5	8	M10×1.25	29	69(77)
32	~300	301~1500	12	10(12)	1/8	10.5	10(10.5)	1/8	22	19.5	17	12	18	2	40	6	38	5.5	10	M10×1.25	35.5	71(79)
40	~300	301~1500	13	10(13)	1/8	13	10(13)	1/8	30	27	19	16	25	2	50	8	47	6	14	M14×1.5	44	78(87)
50	~300	301~1500	14	12(14)	1/4	14	12(14)	1/4	35	32	27	20	30	2	58	11	58	7	18	M18×1.5	55	90(102)
63	~300	301~1500	14	12(14)	1/4	14	12(14)	1/4	35	32	27	20	32	2	58	11	72	7	18	M18×1.5	69	90(102)

チューブ内径	TB	TDe8	TR	TZ	Z	ZZ	エアクッション付				ジャバラ付												
							チューブ内径	GA	GB	P	WA	WB	ωθ	WH	チューブ内径	e	f	h	JH	JH JW	ℓ	Z	ZZ
20	11	8-0.025	39	47.6	93(101)	106(114)	20	12	10(12)	M5×0.8	16	15(16)	25°	1.5	20	30	18	55	27	15.5	10.5	113(121)	126(134)
25	11	10-0.047	43	53	98(106)	111(119)	25	12.5	10(12.5)	M5×0.8	16	14.5(16)	25°	1.5	25	30	19	62	32	16.5	10.5	120(128)	133(141)
32	10(11)	12-0.053	54.5	67.7	101(108)	113(121)	32	12	10(12)	1/8	16	14(16)	25°	1.5	32	35	19	62	38	18.5	10.5	123(130)	135(143)
40	10(12)	14-0.059	65.5	78.7	118(125)	130(139)	40	13	10(13)	1/8	17	15(17)	20°	1.5	40	35	19	70	48	21.5	10.5	138(145)	150(159)
50	12(13)	16-0.065	80	98.6	136(147)	150(162)	50	14	12(14)	1/4	18	16(18)	20°	3	50	40	19	78	59	24	10.5	156(167)	170(182)
63	12(13)	18-0.069	98	119.2	136(147)	150(162)	63	14	12(14)	1/4	18	17(18)	20°	3	63	40	20	78	72	24	10.5	156(167)	170(182)

※ロッド先端めねじ形につきましては基本形をご参照ください。
注) () 内寸法は、ロングストロークの場合。

※ジャバラ付の最少ストロークは、20mmとなります。

- CG1
- CJP2
- CJP
- CJ2
- JCM
- CM2-Z1
- CM2
- CM3
- CG1-Z1
- CG1
- CG3
- JMB
- MB
- MB1
- CA2
- CS1
- CS2

- D-□
- X□
- 技術資料

クレビス形/CG1DN(φ20~φ63)

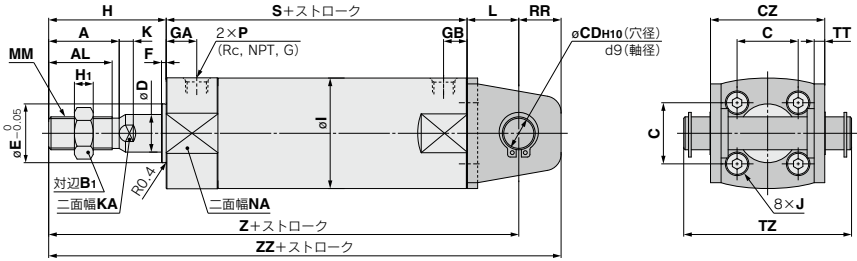

エアクション付

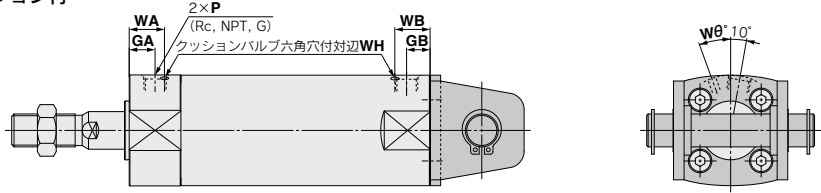

ジャバラ付

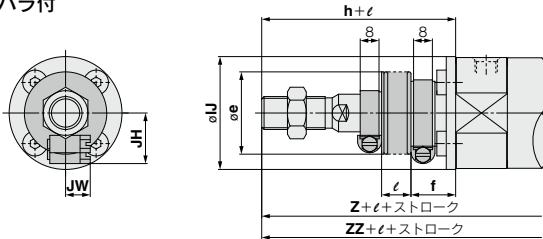

(mm)

チューブ内径	ストローク範囲	Rc, NPTポートの場合			Gポートの場合			A	AL	B1	C	CD	CZ	D	E	F	H	H1	I	J	K	KA	L	MM	NA	
		標準	ロングストローク	GA	GB	P	GA																			GB
20	~200	201~1500	12	10(12)	1/8	12	10(12)	M5×0.8	18	15.5	13	14	8	29	8	12	2	35	5	26	M4×0.7	5	6	14	M8×1.25	24
25	~300	301~1500	12	10(12)	1/8	12.5	10(12.5)	M5×0.8	22	19.5	17	16.5	10	33	10	14	2	40	6	31	M5×0.8	5.5	8	16	M10×1.25	29
32	~300	301~1500	12	10(12)	1/8	10.5	10(10.5)	1/8	22	19.5	17	20	12	40	12	18	2	40	6	38	M5×0.8	5.5	10	20	M10×1.25	35.5
40	~300	301~1500	13	10(13)	1/8	13	10(10)	1/8	30	27	19	26	14	49	16	25	2	50	8	47	M6×1	6	14	22	M14×1.5	44
50	~300	301~1500	14	12(14)	1/4	14	12(14)	1/4	35	32	27	32	16	60	20	30	2	58	11	58	M8×1.25	7	18	25	M18×1.5	55
63	~300	301~1500	14	12(14)	1/4	14	12(14)	1/4	35	32	27	38	18	74	20	32	2	58	11	72	M10×1.5	7	18	30	M18×1.5	69

(mm) エアクション付 (mm) ジャバラ付

チューブ内径	RR	S	TT	TZ	Z	ZZ	適用ピン品番	チューブ内径	Rc, NPTポートの場合			WA	WB	Wθ	WH	チューブ内径	e	f	h	JJ	JH	JW	ℓ	Z	ZZ
									20	25	32														
20	11	69(77)	3.2	43.4	118(126)	129(137)	CD-G02	20	12	10(12)	M5×0.8	16	15(16)	25°	1.5	20	30	18	55	27	15.5	10.5	138(146)	149(157)	
25	13	69(77)	3.2	48	125(133)	138(146)	CD-G25	25	12.5	10(12.5)	M5×0.8	16	14.5(16)	25°	1.5	25	30	19	62	32	16.5	10.5	147(155)	160(168)	
32	15	71(79)	4.5	59.4	131(139)	146(154)	CD-G03	32	12	10(12)	1/8	16	14(16)	25°	1.5	32	35	19	62	38	18.5	10.5	153(161)	168(176)	
40	18	78(87)	4.5	71.4	150(159)	168(177)	CD-G04	40	13	10(13)	1/8	17	15(17)	20°	1.5	40	35	19	70	48	21.5	10.5	170(179)	188(197)	
50	20	90(102)	6	86	173(185)	193(205)	CD-G05	50	14	12(14)	1/4	18	16(18)	20°	3	50	40	19	78	59	24	10.5	193(205)	213(225)	
63	22	90(102)	8	105.4	178(190)	200(212)	CD-G06	63	14	12(14)	1/4	18	17(18)	20°	3	63	40	20	78	72	24	10.5	198(210)	220(232)	

※ロッド先端めねし形につきましては基本形をご参照ください。
注) () 内寸法は、ロングストロークの場合。

※ジャバラ付の最少ストロークは、20mmとなります。

クレビス形／CG1DN(φ80, φ100)

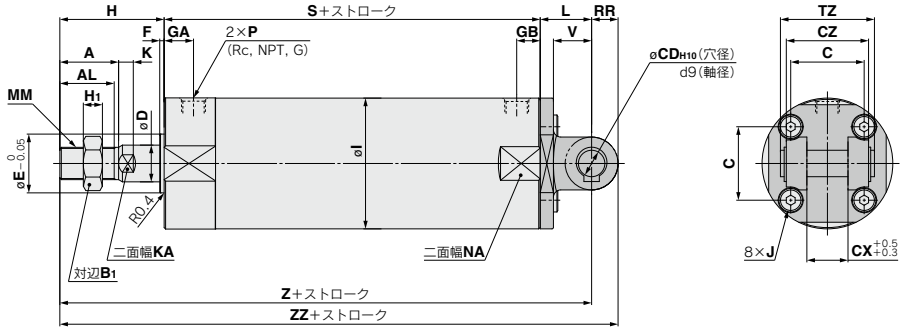

エアクッション付

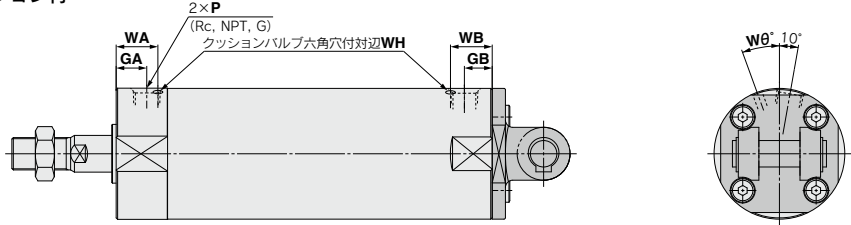

ジャバラ付

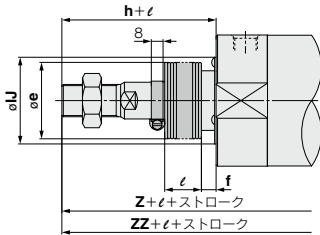

チューブ 内径	ストローク範囲	Rc, NPTポートの場合			Gポートの場合			A	AL	B1	C	CD	CX	CZ	D	E	F	H	H1	I	J	K	KA	L	MM	NA	
		GA	GB	P	GA	GB	P																				
80	~300	301~1500	20	16(20)	3/8	17.5	16(17.5)	3/8	40	37	32	50	18	28	56	25	40	3	71	13	89	M10×1.5	10	22	35	M22×1.5	86
100	~300	301~1500	20	16(20)	1/2	17.5	16(17.5)	1/2	40	37	41	60	22	32	64	30	50	3	71	16	110	M12×1.75	10	26	43	M26×1.5	106

チューブ 内径	RR	S	TZ	V	Z	ZZ	適用ピン 品番	(mm) エアクッション付				(mm) ジャバラ付											
								チューブ 内径	Rc, NPTポートの場合 GA	GB	P	WA	WB	Wθ	WH	チューブ 内径	e	f	h	I	J	ℓ	Z
80	18	108(122)	64	26	214(228)	232(246)	IY-G08	80	20	16(20)	3/8	24	20(24)	20°	4	80	52	10	80	59	1/4	223(237)	241(255)
100	22	108(122)	72	32	222(236)	244(258)	IY-G10	100	20	16(20)	1/2	24	20(24)	20°	4	100	62	7	80	71	ストローク	231(245)	253(267)

※ロッド先端めねじ形につきましては基本形をご参照ください。
注) () 内寸法は、ロングストロークの場合。

※ジャバラ付の最少ストロークは、20mmとなります。

- CJ1
- CJP2
- CJP
- CJ2
- JCM
- CM2
- Z1
- CM2
- CM3
- CG1
- Z1
- CG1**
- CG3
- JMB
- MB
- MB1
- CA2
- CS1
- CS2

- D-□
- X□
- 技術資料

揺動受け金具取付状態 [()内寸法はロングストロークの場合]

ロッド側トラニオン形(U)・揺動受け金具

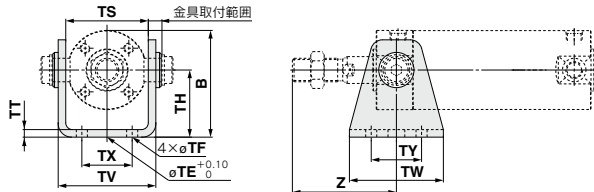

おねじ形状

チューブ内径	B	TE	TF	TH	TS	TT	TV	TW	TX	TY	Z
20	38	10	5.5	25	28	3.2	35.8	42	16	28	46
25	45.5	10	5.5	30	33	3.2	39.8	42	20	28	51
32	54	10	6.6	35	40	4.5	49.4	48	22	28	51
40	63.5	10	6.6	40	49	4.5	58.4	56	30	30	62
50	79	20	9	50	60	6	72.4	64	36	36	71
63	96	20	11	60	74	8	90.4	74	46	46	71

めねじ形状

チューブ内径	Z
20	24
25	25
32	25
40	27
50	29
63	29

ヘッド側トラニオン形(T)・揺動受け金具

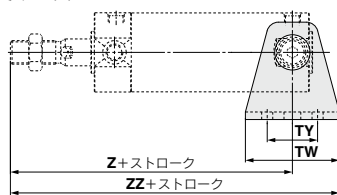

おねじ形状

チューブ内径	B	TE	TF	TH	TS	TT	TV	TW	TX	TY	Z	ZZ
20	38	10	5.5	25	28	3.2	35.8	42	16	28	93(101)	114(122)
25	45.5	10	5.5	30	33	3.2	39.8	42	20	28	98(106)	119(127)
32	54	10	6.6	35	40	4.5	49.4	48	22	28	101(108)	125(132)
40	63.5	10	6.6	40	49	4.5	58.4	56	30	30	118(125)	146(153)
50	79	20	9	50	60	6	72.4	64	36	36	136(147)	168(179)
63	96	20	11	60	74	8	90.4	74	46	46	136(147)	173(184)

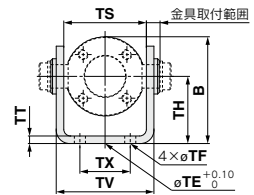

めねじ形状

チューブ内径	Z	ZZ
20	71(79)	92(100)
25	72(80)	93(101)
32	75(82)	99(106)
40	83(90)	111(118)
50	94(105)	126(137)
63	94(105)	131(142)

クレビス形(D)・揺動受け金具

φ20~φ63の場合

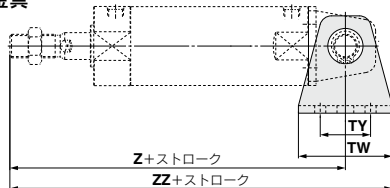

おねじ形状

チューブ内径	B	TE	TF	TH	TT	TV	TW	TX	TY	Z	ZZ
20	38	10	5.5	25	3.2	35.8	42	16	28	118(126)	139(147)
25	45.5	10	5.5	30	3.2	39.8	42	20	28	125(133)	146(154)
32	54	10	6.6	35	4.5	49.4	48	22	28	131(139)	155(163)
40	63.5	10	6.6	40	4.5	58.4	56	30	30	150(159)	178(187)
50	79	20	9	50	6	72.4	64	36	36	173(185)	205(217)
63	96	20	11	60	8	90.4	74	46	46	178(190)	215(227)

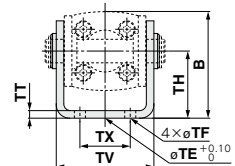

めねじ形状

チューブ内径	Z	ZZ
20	96(104)	117(125)
25	99(107)	120(128)
32	105(113)	129(137)
40	115(124)	143(152)
50	131(143)	163(175)
63	136(148)	173(185)

クレビス形(D)・揺動受け金具

φ80, φ100の場合

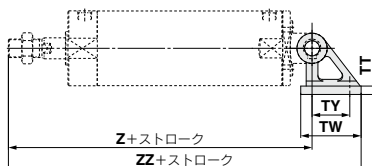

おねじ形状

チューブ内径	B	TF	TH	TT	TV	TW	TX	TY	Z	ZZ
80	99.5	11	55	11	110	72	85	45	214(228)	272.5(286.5)
100	120	13.5	65	12	130	93	100	60	222(236)	298.5(312.5)

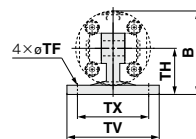

めねじ形状

チューブ内径	Z	ZZ
80	162(176)	220.5(234.5)
100	173(187)	249.5(263.5)

CG1 Series 付属金具寸法

1山ナックルジョイント

I-G02, G03

材質：炭素鋼

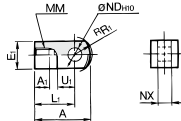

I-G04, G05, G08, G10

材質：鋳鉄

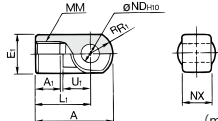

品番	適用チューブ内径(mm)	A	A1	E1	L1	MM	R1	U1	NDH10	NX
I-G02	20	34	8.5	16	25	M8×1.25	10.3	11.5	8 ^{+0.058} ₀	8 ^{-0.2} ₀
I-G03	25,32	41	10.5	20	30	M10×1.25	12.8	14	10 ^{+0.058} ₀	10 ^{-0.3} ₀
I-G04	40	42	14	22	30	M14×1.5	12	14	10 ^{+0.058} ₀	18 ^{-0.3} ₀
I-G05	50,63	56	18	28	40	M18×1.5	16	20	14 ^{+0.070} ₀	22 ^{-0.3} ₀
I-G08	80	71	21	38	50	M22×1.5	21	27	18 ^{+0.070} ₀	28 ^{-0.3} ₀
I-G10	100	79	21	44	55	M26×1.5	24	31	22 ^{+0.084} ₀	32 ^{-0.3} ₀

ナックル用ピン



材質：炭素鋼

品番	適用チューブ内径(mm)	Dd9	L1	d	L2	m	t	使用する止め輪
IY-G02	20	8 ^{-0.040} _{-0.076}	21	7.6	16.2	1.5	0.9	軸用C形8
IY-G03	25,32	10 ^{-0.040} _{-0.076}	25.6	9.6	20.2	1.55	1.15	軸用C形10
IY-G04	40	10 ^{-0.040} _{-0.076}	41.6	9.6	36.2	1.55	1.15	軸用C形10
IY-G05	50,63	14 ^{-0.050} _{-0.093}	50.6	13.4	44.2	2.05	1.15	軸用C形14
IY-G08	80	18 ^{-0.050} _{-0.093}	64	17	56.2	2.55	1.35	軸用C形18
IY-G10	100	22 ^{-0.065} _{-0.117}	72	21	64.2	2.55	1.35	軸用C形22

※止め輪が同梱されます。

クレビス用ピン

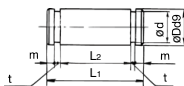

材質：炭素鋼

品番	適用チューブ内径(mm)	Dd9	L1	d	L2	m	t	使用する止め輪
CD-G02	20	8 ^{-0.040} _{-0.076}	43.4	7.6	38.6	1.5	0.9	軸用C形8
CD-G25	25	10 ^{-0.040} _{-0.076}	48	9.6	42.6	1.55	1.15	軸用C形10
CD-G03	32	12 ^{-0.050} _{-0.093}	59.4	11.5	54	1.55	1.15	軸用C形12
CD-G04	40	14 ^{-0.050} _{-0.093}	71.4	13.4	65	2.05	1.15	軸用C形14
CD-G05	50	16 ^{-0.050} _{-0.093}	86	15.2	79.6	2.05	1.15	軸用C形16
CD-G06	63	18 ^{-0.050} _{-0.093}	105.4	17	97.8	2.45	1.35	軸用C形18

※止め輪が同梱されます。

※ø80, ø100はナックルジョイント用ピンと共通です。

ロッド先端ナット

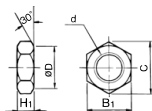

材質：炭素鋼

品番	適用チューブ内径(mm)	d	H1	B1	C	D
NT-02	20	M8×1.25	5	13	(15)	12.5
NT-03	25,32	M10×1.25	6	17	(19.6)	16.5
NT-G04	40	M14×1.5	8	19	(21.9)	18
NT-05	50,63	M18×1.5	11	27	(31.2)	26
NT-08	80	M22×1.5	13	32	(37.0)	31
NT-10	100	M26×1.5	16	41	(47.3)	39

2山ナックルジョイント

Y-G02, G03

材質：炭素鋼

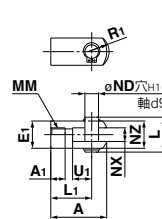

Y-G04, G05, G08, G10

材質：鋳鉄

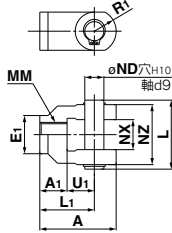

品番	適用チューブ内径(mm)	A	A1	E1	L1	MM	R1	U1	ND	NX	NZ	L	適用ピン品番
Y-G02	20	34	8.5	16	25	M8×1.25	10.3	11.5	8	8 ^{±0.4}	16	21	IY-G02
Y-G03	25,32	41	10.5	20	30	M10×1.25	12.8	14	10	10 ^{±0.5}	20	25.6	IY-G03
Y-G04	40	42	16	22	30	M14×1.5	12	14	10	18 ^{±0.5}	36	41.6	IY-G04
Y-G05	50,63	56	20	28	40	M18×1.5	16	20	14	22 ^{±0.5}	44	50.6	IY-G05
Y-G08	80	71	23	38	50	M22×1.5	21	27	18	28 ^{±0.5}	56	64	IY-G08
Y-G10	100	79	24	44	55	M26×1.5	24	31	22	32 ^{±0.5}	64	72	IY-G10

※ナックル用ピンと止め輪が同梱されます。

振動受け金具

ø20~ø63

材質：炭素鋼

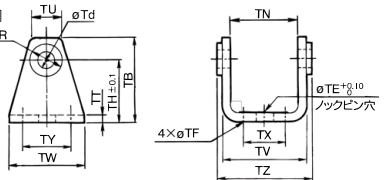

ø80, ø100

材質：鋳鉄

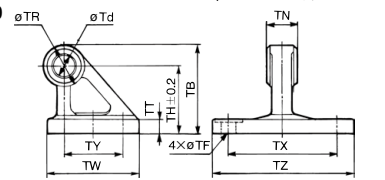

品番	適用チューブ内径(mm)	TB	Td	TE	TF	TH	TR	TR	TT
CG-020-24A	20	36	8	10	5.5	25	(29.3)	13	3.2
CG-025-24A	25	43	10	10	5.5	30	(33.1)	15	3.2
CG-032-24A	32	50	12	10	6.6	35	(40.4)	17	4.5
CG-040-24A	40	58	14	10	6.6	40	(49.2)	21	4.5
CG-050-24A	50	70	16	20	9	50	(60.4)	24	6
CG-063-24A	63	82	18	20	11	60	(74.6)	26	8
CG-080-24A	80	73	18	—	11	55	28 ^{±0.5}	36	11
CG-100-24A	100	90	22	—	13.5	65	32 ^{±0.5}	50	12

品番	適用チューブ内径(mm)	TU	TV	TW	TX	TY	TZ	使用するピン外径
CG-020-24A	20	(18.1)	(35.8)	42	16	28	38.3	8 ^{±0.076}
CG-025-24A	25	(20.7)	(39.8)	42	20	28	42.1	10 ^{±0.090}
CG-032-24A	32	(23.6)	(49.4)	48	22	28	53.8	12 ^{±0.090}
CG-040-24A	40	(27.3)	(58.4)	56	30	30	64.6	14 ^{±0.090}
CG-050-24A	50	(29.7)	(72.4)	64	36	36	79.2	16 ^{±0.093}
CG-063-24A	63	(34.3)	(90.4)	74	46	46	97.2	18 ^{±0.093}
CG-080-24A	80	—	—	72	85	45	110	18 ^{±0.093}
CG-100-24A	100	—	—	93	100	60	130	22 ^{±0.093}

CG1

CJP2
CJP

CJP

CG2

JCM

CM2
Z1

CM2

CM3

CG1
Z1

CG1

CG3

JMB

MB

MB1

CA2

CS1

CS2

D-□

X-□

技術資料

取付支持金具、ロッド先端金具、ナット類材質：ステンレス鋼

部品品番

チューブ内径 (mm)	軸方向フート形※1	1山ナックル ジョイント	2山ナックル ジョイント※1	ロッド先端ナット
20	—	I-G02SUS	Y-G02SUS	NT-02SUS
25	—	I-G03SUS	Y-G03SUS	NT-03SUS
32	CG-L032SUS	I-G04SUS	Y-G04SUS	NT-G04SUS
40	CG-L040SUS	I-G05SUS	Y-G05SUS	NT-05SUS
50	CG-L050SUS	I-G08SUS	Y-G08SUS	NT-08SUS
63	CG-L063SUS	I-G10SUS	Y-G10SUS	NT-10SUS
80	CG-L080SUS			
100	CG-L100SUS			

※1 ナックル用ピン、止め輪が同梱されます。別途手配でも可能です。詳細は、2山ナックレブス用ピン、2山ナックル用ピンの材質ステンレス鋼：XC27をご参照ください。金具はシリンダと別手配になります。

外形寸法図

1山ナックルジョイント、2山ナックルジョイント、取付用ナット、ロッド先端ナットは標準形と同一。

軸方向フート形

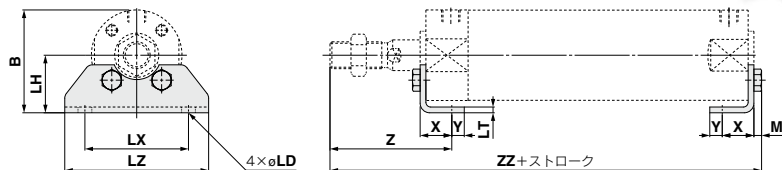

チューブ内径	B	LD	LH	LT	LX	LZ	M	X	Y	Z	ZZ
32	44	7.2	[25]	[3]	[44]	60	[3.5]	[16]	6	[53]	[117.5(125.5)]
40	53.5	7.2	[30]	[3]	[54]	75	[4]	[16.5]	6.5	[63.5]	[135(144)]
50	69	[10]	[40]	4	[66]	90	5.5	21.5	11.5	[75.5]	[157.5(169.5)]
63	81	[12]	[45]	4	[82]	110	7	21.5	11.5	[75.5]	159(171)
80	99.5	12	[55]	4	[100]	130	7	28	17	[95]	190(204)
100	125	[14]	[70]	[6]	[120]	160	8	[30]	15	[95]	193(207)

※1 []は標準形と同一です。()内寸法は、ロングストロークの場合です。

※2 取付ボルト4本同梱

CJ1

CJP2
CJP

CJP

CJ2

JCM

CM2
-Z1

CM2

CM3

CG1
-Z1

CG1

CG3

JMB

MB

MB1

CA2

CS1

CS2

D-□

-X□

技術
資料

エアシリンダ／標準形：複動・両ロッド

CG1W Series

RoHS

φ20, φ25, φ32, φ40, φ50, φ63, φ80, φ100

型式表示方法

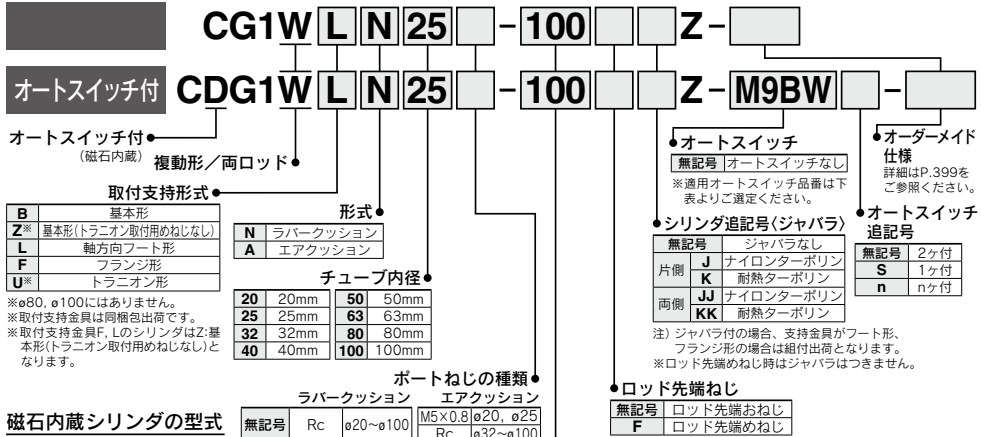

磁石内蔵シリンダの型式

磁石内蔵でオートスイッチなしの場合、オートスイッチの種類を表示記号は無記号になります。
(例) CDG1WFA32-100Z

適用オートスイッチ／オートスイッチ単体の詳細仕様は、P.1271~1365をご参照ください。

種類	特殊機能	リード線 取だし	表示 灯	配線 (出力)	負荷電圧		オートスイッチ品番 適用チューブ内径					リード線長さ(m)					適用負荷		
					DC	AC	φ20~φ63		φ80, φ100		0.5 (無印)	1 (M)	3 (L)	5 (Z)	なし (N)	ブリワイ コネクタ			
							縦取だし	横取だし	縦取だし	横取だし									
無接点 オートスイッチ	—	グロメット	有	3線(NPN)	5V, 12V	—	M9NV	M9N	G59	●	●	●	○	—	—	IC回路	リレー、 PLC		
							M9PV	M9P	G5P	●	●	●	○	—	—				
		M9BV	M9B	G5B	●	●	●	○	—	—	—	—	—	—					
		—	H7C	K59	●	●	●	○	—	—	—	—	—	—					
		—	M9NW	M9NW	—	●	●	●	○	—	—	—	—	—	—				
	診断表示 (2色表示)	グロメット	有	3線(NPN)	24V	5V, 12V	—	M9PW	M9PW	G59W	●	●	●	○	—	—		IC回路	
								M9PV	M9PV	G5PW	●	●	●	○	—	—		—	—
		耐水性向上品 (2色表示)	グロメット	有	3線(NPN)	5V, 12V	—	—	M9B	M9B	K59W	●	●	●	○	—		—	—
									M9AV	M9NA	—	○	○	○	○	—		—	—
			M9PAV	M9PA	—	○	○	○	○	—	—	—	—	—	—				
診断出力付(2色表示)	グロメット	有	4線(NPN)	5V, 12V	—	—	M9BAV	M9BA	*1 G5BA	●	●	●	○	—	—	—			
							—	H7FN	—	●	●	●	○	—	—	—	—		
							—	A96V	A96	—	●	●	●	○	—	—	—	—	
有接点 オートスイッチ	—	グロメット	有	3線(NPN相当)	24V	12V	A93V	A93	—	●	●	●	○	—	—	IC回路			
							A90V	A90	—	●	●	●	○	—	—	—	—		
		コネクタ	有	2線	—	—	—	—	—	B54	—	●	●	●	○	—	—		
									—	B64	—	●	●	●	○	—	—	—	
									—	C73C	—	●	●	●	○	—	—	—	
		グロメット	有	—	—	—	—	—	—	C80C	—	●	●	●	○	—	—		
									—	B59W	—	●	●	●	○	—	—	—	—

※1 耐水性向上タイプのオートスイッチは、上記型名の製品に取付可能ですが、それにより製品の耐水性を保証するものではありません。
上記型名での耐水性向上製品につきましては当社へご確認ください。
※2 リード線長さ1mタイプは、D-A93のみの対応となります。
※リード線長さ記号 0.5m.....無記号 (例) M9NW 5m.....Z (例) M9NWZ
1m.....M (例) M9NWM 3m.....L (例) M9NWL
※○印の無接点オートスイッチは受注生産となります。

※上記掲載機種以外にも、適用可能なオートスイッチがありますので詳細は、P.446をご参照ください。
※ブリワイコネクタ付オートスイッチの詳細は、P.1340, 1341をご参照ください。
※D-A9□□, M9□□型オートスイッチは、同梱出荷(未組付)となります。(ただし、オートスイッチ取付金具のみ、組付出荷となります。)





JIS記号

ラバークッション

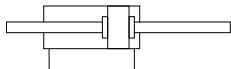

エアクッション

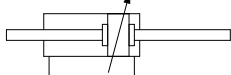

オーダーメイド仕様
詳細はこちら

表示記号	仕様／内容
-XA□	ロッド先端形状変更
-XB6	耐熱シリンダ(-10~150℃) ^{※1}
-XB7	耐寒シリンダ(-40~70℃) ^{※2}
-XC6	材質ステンレス鋼
-XC13	オートスイッチレール取付形
-XC22	パッキン類フッ素ゴム ^{※1}
-XC37	管接続ポートの絞り径を大きくする
-XC85	食品機械用グリース仕様

※1 ラバークッション付タイプは、ダンパなしになります。
※2 ラバークッション付タイプのみ対応。ただし、ダンパなしになります。

ジャバラの材質

記号	ジャバラ材質	最高周囲温度
J	ナイロンターポリン	70℃
K	耐熱ターポリン	110℃ [※]

※ジャバラ単体の最高周囲温度です。

オートスイッチ付の仕様につきましては、P.440~446をご参照ください。
・オートスイッチ適正取付位置(ストロークエンド検出時)および取付高さ
・オートスイッチ取付可能最小ストローク
・オートスイッチ取付金具／部品品番
・動作範囲
・シリンダ支持金具、ストローク別／オートスイッチ取付面

製品個別注意事項

ご使用になる前には、P.448をご参照ください。

仕様

チューブ内径(mm)	20	25	32	40	50	63	80	100		
作動方式	複動形両ロッド									
給油	不要(無給油)									
使用流体	空気									
保証耐圧力	1.5MPa									
最高使用圧力	1.0MPa									
最低使用圧力	0.08MPa									
周囲温度および使用流体温度	オートスイッチなし：-10℃~70℃ オートスイッチ付：-10℃~60℃(凍結なきこと)									
使用ピストン速度	50~1000mm/s						50~700mm/s			
ストローク長さの許容差	~1000 ^{※1,4} mm、~1500 ^{※1,6} mm									
クッション	ラバークッション、エアクッション									
取付支持形式 [※]	基本形、基本形(トラニオン取付用めねじなし)、軸方向フート形、フランジ形、トラニオン形									
許容運動エネルギー(J)	ラバークッション	ロッド先端おねじ	0.28	0.41	0.66	1.20	2.00	3.40	5.90	9.90
		ロッド先端めねじ	0.11	0.18	0.29	0.52	0.91	1.54	2.71	4.54
	エアクッション	ロッド先端おねじ	0.35	0.56	0.91	1.80	3.40	4.90	11.80	16.70
		ロッド先端めねじ	0.11	0.18	0.29	0.52	0.91	1.54	2.71	4.54

※ø80、ø100にはロッド側トラニオン形はありません。
ø20~ø63のフート形、フランジ形には、トラニオン取付用めねじはありません。
許容運動エネルギーを超えないようご使用ください。

付属品／品番、外形寸法につきましてはP.395をご参照ください。

取付支持形式	基本形	軸方向フート形	ロッド側フランジ形	ロッド側トラニオン形
標準装備	●	●	●	●
オプション	1山ナックルジョイント	●	●	●
	2山ナックルジョイント ^{注2)} (ピン付)	●	●	●
	揺動受け金具 ^{注1)}	—	—	● ^{注1)}
	ジャバラ	●	●	●

注1) ø80、ø100にはありません。
注2) 2山ナックルジョイントのピン、止め輪等は同梱出荷となります。
注3) 材質ステンレス鋼の取付支持金具、付属金具を用意しています。
詳細は、P.396をご参照ください。

ストローク表

チューブ内径	標準ストローク ^{注1)}	製作可能ストローク
20	25, 50, 75, 100, 125, 150, 200	1~1500
25	25, 50, 75, 100, 125, 150, 200, 250, 300	1~1500
32		
40		
50-63		
80		
100		

注1) 上記以外の中間ストロークは、受注生産になります。
1mm毎の中間ストロークの製作も可能です。(スペースは、使用いたしません。)
注2) 使用方法により使用可能なストロークの確認が必要です。詳細につきましては、P.8~19「エアシリンダの機種選定手順」をご参照ください。また、標準ストロークを超える場合には、たわみ等により仕様を満足することができない場合がありますのでご注意ください。

CJ1
CJP2
CJP
CJP
CJ2
JCM
CM2
-Z1
CM2
CM3
CG1
-Z1
CG1
CG3
JMB
MB
MB1
CA2
CS1
CS2
D-□
-X□
技術資料

CG1W Series

質量表

チューブ内径(mm)		20	25	32	40	50	63	80	100	(kg)
基準質量	基本形	0.13	0.22	0.33	0.55	1.02	1.37	2.64	4.09	
	軸方向フート形	0.24	0.35	0.49	0.77	1.50	2.09	3.60	5.84	
	フランジ形	0.21	0.32	0.47	0.75	1.36	1.87	3.35	5.44	
	トラニオン形	0.14	0.24	0.36	0.60	1.16	1.51	—	—	
揺動受け金具		0.08	0.09	0.17	0.25	0.44	0.80	—	—	
1山ナックルジョイント		0.05	0.09	0.09	0.10	0.22	0.22	0.39	0.57	
2山ナックルジョイント(ピン付)		0.05	0.09	0.09	0.13	0.26	0.26	0.64	1.31	
50ストローク当りの割増質量		0.07	0.10	0.13	0.23	0.34	0.38	0.54	0.77	
エアアクション付の割増質量		0	0.01	0.04	0	0.01	0.04	0	0.04	
ロッド先端めねじ減分		-0.02	-0.04	-0.04	-0.10	-0.20	-0.20	-0.38	-0.54	

計算方法(例) **CG1WLN32-100Z** ●基本質量……………0.49(フート形、φ32)
 (フート形、φ32、100st) ●割増質量……………0.13/50st
 ●エアシリンダストローク……100st
 $0.49 + 0.13 \times 100 / 50 = 0.75\text{kg}$

取付支持金具部品品番

取付支持金具	手配数量	チューブ内径(mm)								内訳
		20	25	32	40	50	63	80	100	
軸方向フート	2 [※]	CG-L020	CG-L025	CG-L032	CG-L040	CG-L050	CG-L063	CG-L080	CG-L100	フート×2、 金具取付ボルト×8
フランジ	1	CG-F020	CG-F025	CG-F032	CG-F040	CG-F050	CG-F063	CG-F080	CG-F100	フランジ×1 金具取付ボルト×4
トラニオンピン	1	CG-T020	CG-T025	CG-T032	CG-T040	CG-T050	CG-T063	—	—	トラニオン用ピン×2、 トラニオン受用ボルト×2、平座金×2
揺動受け金具	1	CG-020-24A	CG-025-24A	CG-032-24A	CG-040-24A	CG-050-24A	CG-063-24A	—	—	揺動受け金具×1

注) フート金具につきましてはシリンダ1台分の場合の数量は2ヶで手配ください。

エアハイドロタイプ

CDG1W 取付支持形式 H チューブ内径 - ストローク ロッド先端めねじ形状 Z - オートスイッチ

無記号 磁石なし
D 磁石内蔵

●エアハイドロタイプ

1.0MPa以下の低油圧シリンダ
 エアハイドロユニットCCシリーズと共に使用することでバルブなど空気
 機器を使用しながら油圧ユニットと同様の定速、低速の駆動や中間停止
 が可能となります。

外形寸法図：標準形と同一

仕様

シリンダチューブ内径(mm)	20, 25, 32, 40, 50, 63
作動方式	複動両ロッド
使用流体	タービン油
保証耐圧力	1.5MPa
最高使用圧力	1.0MPa
最低使用圧力	0.18MPa
使用ピストン速度	15~300mm/s
クッション	ラバークッション(標準装着)
周囲温度および使用流体温度	5~60℃
取付支持形式	基本形、軸方向フート形、 フランジ形、トラニオン形

※オートスイッチ取付可

構造図

ラバークッション付

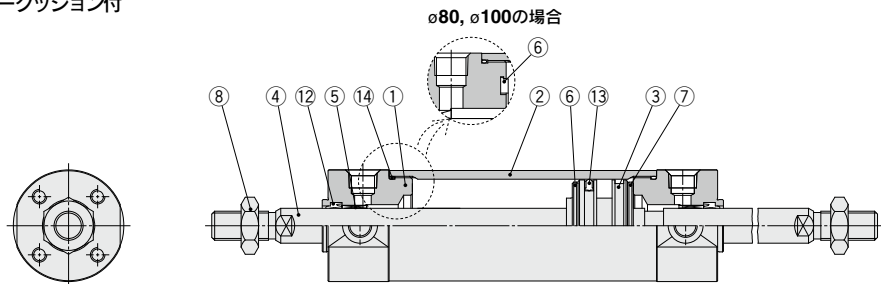

エアクッション付

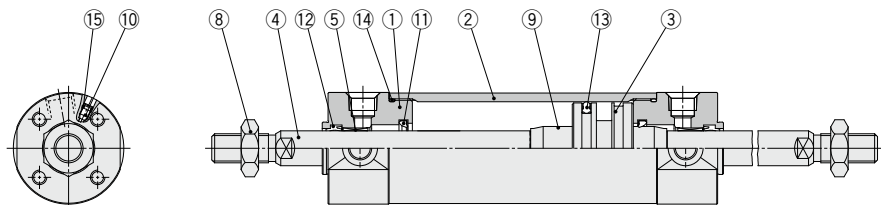

構成部品

番号	名称	材質	備考
1	ロッドカバー	アルミニウム合金	アルマイト
2	シリンダチューブ	アルミニウム合金	硬質アルマイト
3	ピストン	アルミニウム合金	
4	ピストンロッド	ステンレス鋼	ø20、ø25のマグネット内蔵の場合
		炭素鋼※	硬質クロームめっき※
5	プッシュ	軸受合金	
6	ダンパ	樹脂	ø32以上は共通
7	ダンパ	樹脂	
8	ロッド先端ナット	炭素鋼	亜鉛クロメート
9	クッションリング	アルミニウム合金	
10	クッションバルブ	ø40以下	炭素鋼
		ø50以上	鋼線
11	クッションパッキン	ウレタン	無電解ニッケルめっき 亜鉛クロメート
12	ロッドパッキン	NBR	
13	ピストンパッキン	NBR	
14	チューブガスケット	NBR	
15	バルブパッキン	NBR	

注) オートスイッチ付シリンダの場合、ピストンに磁石が装着されます。
 ※オートスイッチ付シリンダのø20、ø25は材質がステンレス鋼になります。

交換部品／パッキンセット

チューブ内径 (mm)	手配番号	内容
20	CG1WN20Z-PS	
25	CG1WN25Z-PS	表番号
32	CG1WN32Z-PS	⑫、⑬、⑭の
40	CG1WN40Z-PS	セット

注) ø50以上は分解不可能なためパッキン交換はできません。
 注) 分解／交換につきましてはP.448製品個別注意事項を確認願います。
 各タイプ、チューブ内径の手配番号で手配してください。

※パッキンセットにはグリースバック(10g)が付属されます。
 グリースバックのみ必要な場合は下記品番にて手配してください。
 グリース品番:GR-S-010(10g)

CJ1

CJP2
CJP

CJP

CJ2

JCM

CM2
-Z1

CM2

CM3

CG1
-Z1

CG1

CG3

JMB

MB

MB1

CA2

CS1

CS2

D-□

-X□

技術
資料

CG1W Series

基本形/CG1WBN:ラパークッション付

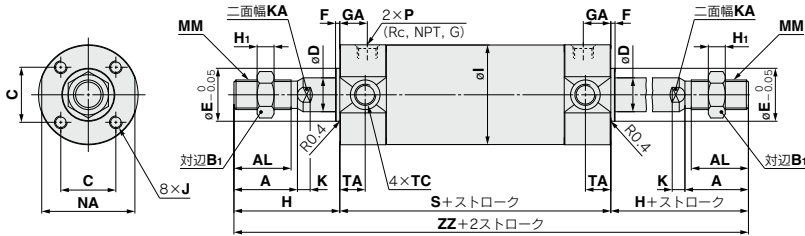

〈片側ジャバラ付〉

ロッド先端めねじ形

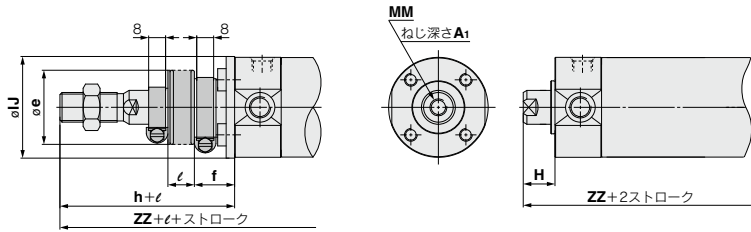

〈両側ジャバラ付〉

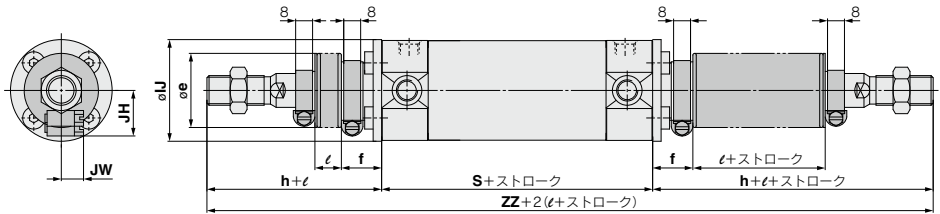

チューブ 内径	ストローク範囲		Rc,NPTポートの場合		Gポートの場合		A	AL	B1	C	D	E	F	H1	I	J	K	KA	MM	NA	S
	標準	ロングストローク	GA	P	GA	P															
20	~200	201~1500	12	1/8	12	M5×0.8	18	15.5	13	14	8	12	2	5	26	M4×0.7深7	5	6	M8×1.25	24	77
25	~300	301~1500	12	1/8	12.5	M5×0.8	22	19.5	17	16.5	10	14	2	6	31	M5×0.8深7.5	5.5	8	M10×1.25	29	77
32	~300	301~1500	12	1/8	10.5	1/8	22	19.5	17	20	12	18	2	6	38	M5×0.8深8	5.5	10	M10×1.25	35.5	79
40	~300	301~1500	13	1/8	13	1/8	30	27	19	26	16	25	2	8	47	M6×1深12	6	14	M14×1.5	44	87
50	~300	301~1500	14	1/4	14	1/4	35	32	27	32	20	30	2	11	58	M8×1.25深16	7	18	M18×1.5	55	102
63	~300	301~1500	14	1/4	14	1/4	35	32	27	38	20	32	2	11	72	M10×1.5深16	7	18	M18×1.5	69	102
80	~300	301~1500	20	3/8	17.5	3/8	40	37	32	50	25	40	3	13	89	M10×1.5深22	10	22	M22×1.5	86	122
100	~300	301~1500	20	1/2	17.5	1/2	40	37	41	60	30	50	3	16	110	M12×1.75深22	10	26	M26×1.5	106	122

チューブ 内径	TA	TC**	ジャバラ無		片側ジャバラ付*						両側* ジャバラ付		ロッド先端めねじ形						
			H	ZZ	e	f	h	IJ	JH (参考値)	JW (参考値)	ℓ	ZZ	ZZ	チューブ 内径	A1	H	MM	ZZ	
20	11	M5×0.8	35	147	30	18	55	27	15.5	10.5			167	187	20	8	13	M4×0.7	103
25	11	M6×0.75	40	157	30	19	62	32	16.5	10.5			179	201	25	8	14	M5×0.8	105
32	11	M8×1.0	40	159	35	19	62	38	18.5	10.5			181	203	32	12	14	M6×1	107
40	12	M10×1.25	50	187	35	19	70	48	21.5	10.5			207	227	40	13	15	M8×1.25	117
50	13	M12×1.25	58	218	40	19	78	59	24	10.5			238	258	50	18	16	M10×1.5	134
63	13	M14×1.5	58	218	40	20	78	72	24	10.5			238	258	63	18	16	M10×1.5	134
80	-	-	71	264	52	10	80	59	-	-			273	282	80	21	19	M14×1.5	160
100	-	-	71	264	62	7	80	71	-	-			273	282	100	25	22	M16×1.5	166

*ジャバラ付の最小ストロークは20mmとなります。
 **ø80、ø100は二面幅NAのトラネオン取付ねじについてありません。

基本形／CG1WBA: エアクッション付

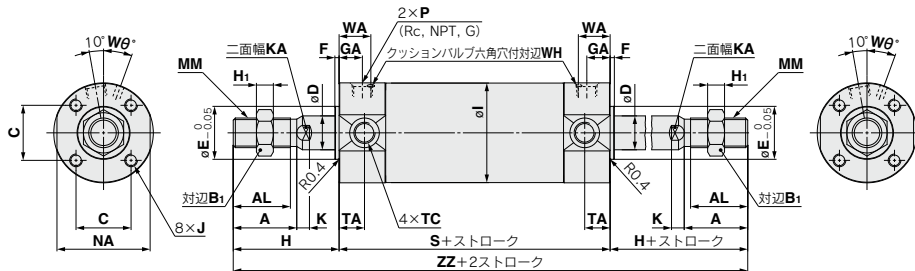

★ジャバラ付の場合はラバークッション付をご参照ください。(mm)

チューブ内径	ストローク範囲		Rc, NPTポートの場合		A	AL	B ₁	C	D	E	F	H	H ₁	I	J
	標準	ロングストローク	GA	P											
20	~200	201~1500	12	M5×0.8	18	15.5	13	14	8	12	2	35	5	26	M4×0.7深7
25	~300	301~1500	12.5	M5×0.8	22	19.5	17	16.5	10	14	2	40	6	31	M5×0.8深7.5
32	~300	301~1500	12	1/8	22	19.5	17	20	12	18	2	40	6	38	M5×0.8深8
40	~300	301~1500	13	1/8	30	27	19	26	16	25	2	50	8	47	M6×1深12
50	~300	301~1500	14	1/4	35	32	27	32	20	30	2	58	11	58	M8×1.25深16
63	~300	301~1500	14	1/4	35	32	27	38	20	32	2	58	11	72	M10×1.5深16
80	~300	301~1500	20	3/8	40	37	32	50	25	40	3	71	13	89	M10×1.5深22
100	~300	301~1500	20	1/2	40	37	41	60	30	50	3	71	16	110	M12×1.75深22

チューブ内径	K	KA	MM	NA	S	TA	TC**	ZZ	WA	Wθ	WH
20	5	6	M8×1.25	24	77	11	M5×0.8	147	16	25°	1.5
25	5.5	8	M10×1.25	29	77	11	M6×0.75	157	16	25°	1.5
32	5.5	10	M10×1.25	35.5	79	11	M8×1.0	159	16	25°	1.5
40	6	14	M14×1.5	44	87	12	M10×1.25	187	17	20°	1.5
50	7	18	M18×1.5	55	102	13	M12×1.25	218	18	20°	3
63	7	18	M18×1.5	69	102	13	M14×1.5	218	18	20°	3
80	10	22	M22×1.5	86	122	-	-	264	24	20°	4
100	10	26	M26×1.5	106	122	-	-	264	24	20°	4

※取付支持金具はP.395をご参照ください。
 ※※φ80, φ100には二面幅NAのトランオン取付タップねじはついておりません。

※ロッド先端めねじ形につきましては、ラバークッション付をご参照ください。

CG1

CJP2
CJP

CJP

CG2

JCM

CM2
-Z1

CM2

CM3

CG1
-Z1

CG1

CG3

JMB

MB

MB1

CA2

CS1

CS2

D-□

-X□

技術
資料

CG1W Series

取付支持金具付

軸方向フット形／CG1WL□

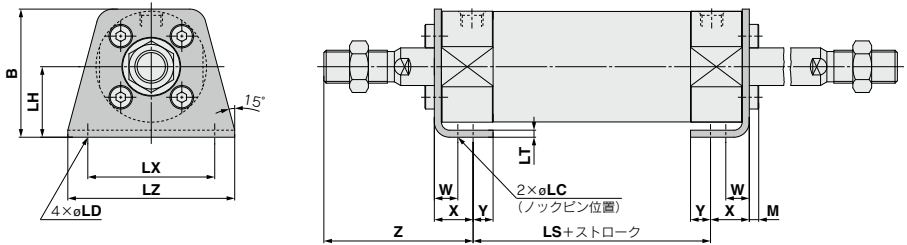

(mm)

チューブ内径	ストローク範囲	B	LC	LD	LH	LS	LT	LX	LZ	M	W	X	Y	Z
20	~1500	34	4	6	20	53	3	32	44	3	10	15	7	47
25	~1500	38.5	4	6	22	53	3	36	49	3.5	10	15	7	52
32	~1500	45	4	7	25	53	3	44	58	3.5	10	16	8	53
40	~1500	54.5	4	7	30	60	3	54	71	4	10	16.5	8.5	63.5
50	~1500	70.5	5	10	40	67	4.5	66	86	5	17.5	22	11	75.5
63	~1500	82.5	5	12	45	67	4.5	82	106	5	17.5	22	13	75.5
80	~1500	101	6	11	55	74	4.5	100	125	5	20	28.5	14	95
100	~1500	121	6	14	65	74	6	120	150	7	20	30	16	95

※他の寸法は、基本形と同一です。

フランジ形／CG1WF□

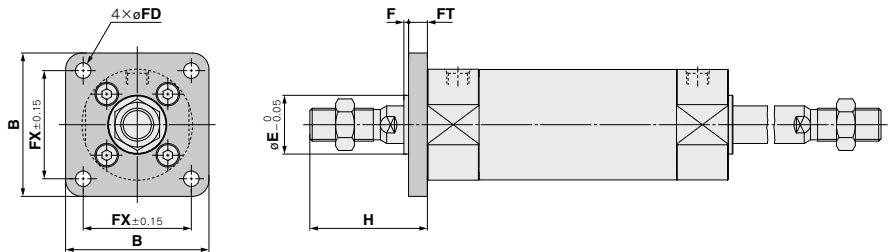

(mm)

チューブ内径	ストローク範囲	B	E	F	FX	FD	FT	H
20	~1500	40	12	2	28	5.5	6	35
25	~1500	44	14	2	32	5.5	7	40
32	~1500	53	18	2	38	6.6	7	40
40	~1500	61	25	2	46	6.6	8	50
50	~1500	76	30	2	58	9	9	58
63	~1500	92	32	2	70	11	9	58
80	~1500	104	40	3	82	11	11	71
100	~1500	128	50	3	100	14	14	71

※øEのインローはフランジに加工されています。
 ※他の寸法は、基本形と同一です。

取付支持金具付

トラニオン形／CG1WU□

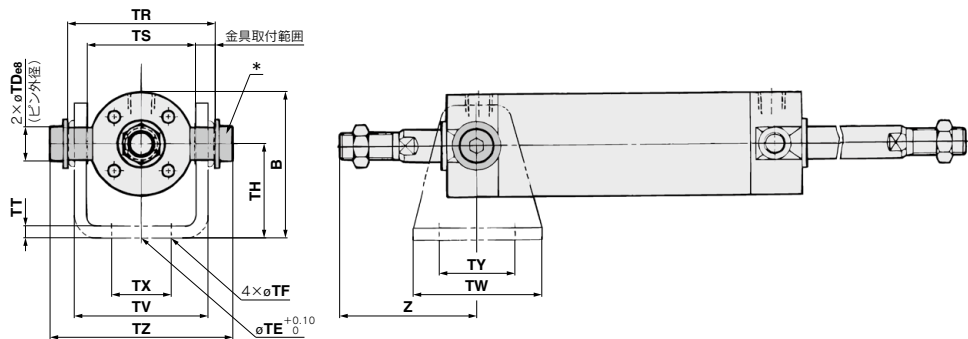

チューブ内径	ストローク範囲	B	TDe8	TE	TF	TH	TR	TS	TT	TV	TW	TX	TY	TZ	Z (mm)	
															ジャバラなし	ジャバラ付
20	~1500	38	8 ^{-0.025} _{-0.047}	10	5.5	25	39	28	3.2	(35.8)	42	16	28	47.6	46	66+ℓ
25	~1500	45.5	10 ^{-0.025} _{-0.047}	10	5.5	30	43	33	3.2	(39.8)	42	20	28	53	51	73+ℓ
32	~1500	54	12 ^{-0.032} _{-0.059}	10	6.6	35	54.5	40	4.5	(49.4)	48	22	28	67.7	51	73+ℓ
40	~1500	63.5	14 ^{-0.032} _{-0.059}	10	6.6	40	65.5	49	4.5	(58.4)	56	30	30	78.7	62	82+ℓ
50	~1500	79	16 ^{-0.032} _{-0.059}	20	9	50	80	60	6	(72.4)	64	36	36	98.6	71	91+ℓ
63	~1500	96	18 ^{-0.032} _{-0.059}	20	11	60	98	74	8	(90.4)	74	46	46	119.2	71	91+ℓ

*ピン、平座金、六角穴付ボルトから構成されています。
 ※他の寸法は、基本形と同一です。

CJ1

CJP2

CJP

CJP

CJ2

JCM

CM2

-Z1

CM2

CM3

CG1

-Z1

CG1

CG3

JMB

MB

MB1

CA2

CS1

CS2

D-□

-X□

技術
資料

エアシリンダ／標準形：単動・押し出し、引込み

CG1 Series

ø20, ø25, ø32, ø40

RoHS



型式表示方法

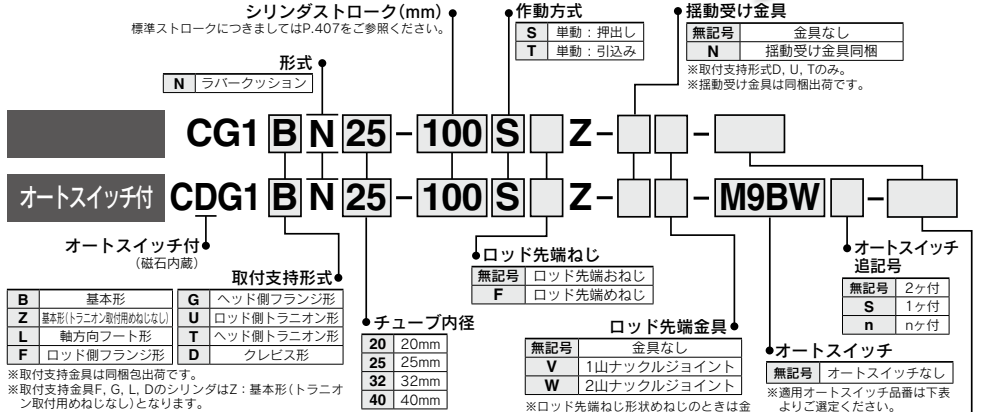

磁石内蔵シリンダの型式

磁石内蔵でオートスイッチなしの場合、オートスイッチの種類を表示記号は無記号になります。(例)CDG1FN32-100TZ

オーダーメイド仕様
詳細はP.407をご参照ください。

※シリンダアセンブリの表示方法(手配例)につきましては、P.408をご参照ください。

適用オートスイッチ／オートスイッチ単体の詳細仕様は、P.1271～1365をご参照ください。

種類	特殊機能	リード線 取出し	表示 灯	配線(出力)	負荷電圧		オートスイッチ品番					リード線長さ(m)					適用 負荷									
					DC	AC	適用チューブ内径		適用負荷					適用負荷												
							ø20～ø40	0.5 (無記号)	1 (M)	3 (L)	5 (Z)	なし (N)	コネクタ	適用負荷												
無接点 オート スイッチ	—	グロメット	有	3線(NPN) 3線(PNP)	5V, 12V	—	縦取出し	横取出し	M9NV	M9NV	●	●	●	○	—	○	IC回路	リレー、 PLC								
									M9PV	M9P	●	●	●	○	—	○										
	診断表示 (2色表示)	有	2線	5V, 12V	—	—	—	—	—	M9BV	M9B	●	●	●	○	—	○									
										—	H7C	●	—	●	●	—	—									
	耐水性向上品 (2色表示)	有	グロメット	有	3線(NPN) 3線(PNP)	5V, 12V	—	—	—	M9NVV	M9NV	●	●	●	○	—	○									
										M9PVV	M9PV	●	●	●	○	—	○									
	診断出力付(2色表示)	有	2線	5V, 12V	—	—	—	—	—	M9BWW	M9BW	●	●	●	○	—	○									
										*M9NAV	*M9NA	○	○	●	○	—	○									
	—	有	グロメット	有	3線(NPN) 3線(PNP)	5V, 12V	—	—	—	*M9PAV	*M9PA	○	○	●	○	—	○									
										*M9BAV	*M9BA	○	○	●	○	—	○									
診断表示(2色表示)	有	グロメット	有	4線(NPN)	5V, 12V	—	—	—	—	H7NF	●	—	●	—	○	IC回路										
									—	—	●	—	●	—	○	IC回路										
有接点 オート スイッチ	—	グロメット	有	3線 (NPN相当)	5V	—	—	—	—	A96V	A96	●	—	●	—	—	IC回路									
										2線	24V	12V	—	—	—	—	—	100V	*A93V	A93	●	●	●	—	—	
																		100V以下	A90V	A90	●	—	●	—	—	—
										コネクタ	有	有	有	有	有	有	有	有	100V, 200V	—	B54	●	—	●	—	—
																			200V以下	—	B64	●	—	●	—	—
										診断表示(2色表示)	有	有	有	有	有	有	有	有	24V以下	—	C73C	●	—	●	●	—
—	—	C80C	●	—	●	●	—	—	IC回路																	
—	有	有	有	有	有	有	有	有	—	—	B59W	●	—	●	—	—										
									—	—	—	●	—	●	—	—	—									

※1 耐水性向上タイプのオートスイッチは、上記型式の製品に取付可能ですが、それにより製品の耐水性性能を保证するものではありません。

※2 リード線長さ1mタイプは、D-A93のみの対応となります。

※リード線長さ記号
0.5m……………無記号 (例)M9NV
1m……………M (例)M9NWM
3m……………L (例)M9NWL
5m……………Z (例)M9NWX
なし……………N (例)H7CN

※○印の無接点オートスイッチは受注生産となります。

※上記掲載機種以外にも、適用可能なオートスイッチがありますので詳細は、P.446をご参照ください。

※フリースイッチコネクタ付オートスイッチの詳細は、P.1340, 1341をご参照ください。

※D-A9□□, M9□□□型オートスイッチは、同梱出荷(未組付)となります。(ただし、オートスイッチ取付金具のみ、組付出荷となります。)

仕様



JIS記号
押出しラバークッション

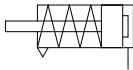

引込みラバークッション

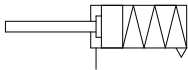

Order Made
オーダーメイド仕様
詳細はこちら

表示記号	仕様／内容
-XC6	材質ステンレス鋼
-XC20	ヘッドカバー軸方向ポート※2
-XC27	2山クレビス用ピン、2山ナックル用ピンの材質ステンレス鋼
-XC29	2山ナックルジョイント部にスプリングピン打ち※1
-XC85	食品機械用グリース仕様

※1 単動押出し形のみ対応します。
単動引込形につきましては、当社にお問合せください。
※2 ラバークッション付タイプのみ対応。

オートスイッチ付の仕様につきましては、P.440～446をご参照ください。
・オートスイッチ適正取付位置（ストロークエンド検出時）および取付高さ
・オートスイッチ取付可能最小ストローク
・オートスイッチ取付金具／部品番号
・動作範囲
・シリンダ支持金具、ストローク別／オートスイッチ取付面

製品個別注意事項

ご使用になる前には、P.448をご参照ください。

チューブ内径(mm)	20	25	32	40	20	25	32	40
作動形式	単動：押出し				単動：引込み			
給油	不要（無給油）							
使用流体	空気							
保証耐圧力	1.5MPa							
最高使用圧力	1.0MPa							
最低使用圧力	0.18MPa				0.23MPa			
周囲温度および使用流体温度	オートスイッチなし：-10℃～70℃（凍結なきこと） オートスイッチ付：-10℃～60℃							
使用ピストン速度	50～1000mm/s							
ストローク長さの許容差	～200 ^{+0.1} mm							
クッション	ラバークッション							
取付支持形式	基本形、基本形（トラニオン取付用めねじなし）、軸方向フート形、ロッド側フランジ形、ヘッド側フランジ形、ロッド側トラニオン形、ヘッド側トラニオン形、クレビス形							

付属品／品番、外形寸法につきましてはP.395をご参照ください。

取付支持形式	基本形	軸方向フート形	ロッド側フランジ形	ヘッド側フランジ形	ロッド側トラニオン形	ヘッド側トラニオン形	クレビス形
標準装備	ロッド先端ナット クレビス用ピン	●	●	●	●	●	●
オプション	1山ナックルジョイント	●	●	●	●	●	●
	2山ナックルジョイント※1（ピン付）	●	●	●	●	●	●
	揺動受け金具	—	—	—	—	●	●

注1 2山ナックルジョイントのピン、止め輪類は付属梱包出荷となります。
注2 材質ステンレス鋼の取付支持金具、付属金具を用意しています。
詳細は、P.396をご参照ください。

ストローク表

チューブ内径	(mm)			
	標準ストローク注1)			
20	25,50,75,100,125			
25, 32, 40	25,50,75,100,125,150,200			

注1 1mm毎の中間ストロークの製作も可能です。（スペースは、使用いたしません。）
注2 使用方法により使用可能なストロークの確認が必要です。詳細につきましては、P.8～19「エアシリンダの機種選定手順」をご参照ください。また、標準ストロークを超える場合には、たわみ等により仕様を満足することができない場合がありますのでご注意ください。

理論出力について

P.1575をご参照ください。

スプリング反力について

P.1572をご参照ください。

取付支持金具部品品番

取付支持金具	手配数量	チューブ内径(mm)				内訳
		20	25	32	40	
軸方向フート	2注)	CG-L020	CG-L025	CG-L032	CG-L040	フート×2、 金具取付ボルト×8
フランジ	1	CG-F020	CG-F025	CG-F032	CG-F040	フランジ×1、 金具取付ボルト×4
トラニオンピン	1	CG-T020	CG-T025	CG-T032	CG-T040	トラニオン用ピン×2、 トラニオン受用ボルト×2、平垫金×2
クレビス	1	CG-D020	CG-D025	CG-D032	CG-D040	クレビス×1、金具取付ボルト×4、 クレビス用ピン×1、止め輪×2
揺動受け金具	1	CG-020-24A	CG-025-24A	CG-032-24A	CG-040-24A	揺動受け金具×1

注) フート金具につきましてはシリンダ1台分の場合の数量は2ヶで手配ください。

CJ1
CJP2
CJP
CJ2
JCM
CM2
-Z1
CM2
CM3
CG1
-Z1
CG1
CG3
JMB
MB
MB1
CA2
CS1
CS2
D-□
-X□
技術資料

シリンダアセンブリの表示方法(手配例)

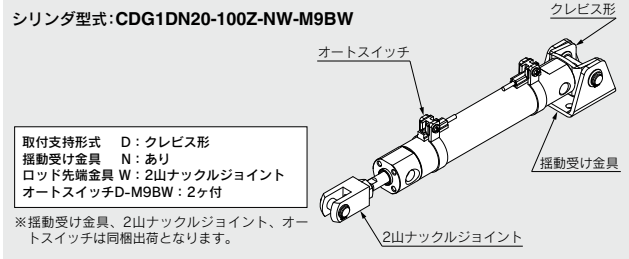

質量表

押し出しの場合

(kg)

チューブ内径(mm)		20	25	32	40
基本質量	25st	0.17	0.27	0.40	0.63
	50st	0.19	0.30	0.45	0.71
	75st	0.26	0.40	0.58	0.91
	100st	0.28	0.43	0.62	0.99
	125st	0.35	0.53	0.76	1.20
	150st	—	0.56	0.81	1.28
取付支持金具質量	軸方向フート形	0.11	0.13	0.16	0.22
	フランジ形	0.08	0.10	0.14	0.20
	トラニオン形	0.01	0.02	0.03	0.05
	クレビス形	0.05	0.08	0.15	0.23
付属金具	揺動受け金具	0.08	0.09	0.17	0.25
	1山ナックルジョイント	0.05	0.09	0.09	0.10
	2山ナックルジョイント(ピン付)	0.05	0.09	0.09	0.13
ロッド先端めねじ減分	-0.01	-0.02	-0.02	-0.05	

計算方法(例) **CG1LN20-100SZ** (フート形, ø20, 100st)
 ●基本質量……………0.28kg(ø20)
 ●支持金具質量……………0.11kg(フート形)
 0.28+0.11=0.39kg

引込みの場合

(kg)

チューブ内径(mm)		20	25	32	40
基本質量	25st	0.16	0.25	0.38	0.59
	50st	0.18	0.28	0.43	0.67
	75st	0.24	0.37	0.54	0.83
	100st	0.26	0.40	0.58	0.91
	125st	0.32	0.48	0.69	1.08
	150st	—	0.50	0.72	1.12
取付支持金具質量	軸方向フート形	0.11	0.13	0.16	0.22
	フランジ形	0.08	0.10	0.14	0.20
	トラニオン形	0.01	0.02	0.03	0.05
	クレビス形	0.05	0.08	0.15	0.23
付属金具	揺動受け金具	0.08	0.09	0.17	0.25
	1山ナックルジョイント	0.05	0.09	0.09	0.10
	2山ナックルジョイント(ピン付)	0.05	0.09	0.09	0.13
ロッド先端めねじ減分	-0.01	-0.02	-0.02	-0.05	

計算方法(例) **CG1LN20-100TZ** (フート形, ø20, 100st)
 ●基本質量……………0.26kg(ø20)
 ●支持金具質量……………0.11kg(フート形)
 0.26+0.11=0.37kg

構造図

単動：押出し

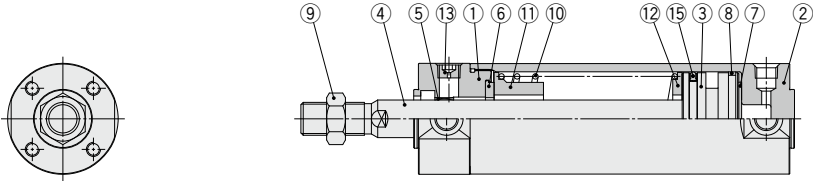

単動：引込み

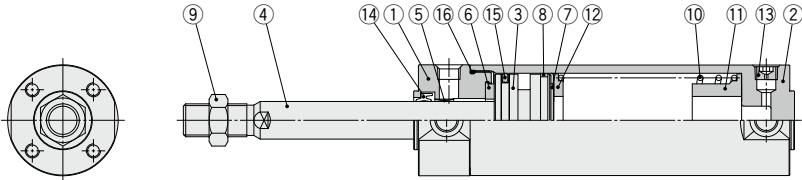

構成部品

番号	名称	材質	備考
1	ロッドカバー	アルミニウム合金	アルマイト
2	チューブカバー	アルミニウム合金	硬質アルマイト
3	ピストン	アルミニウム合金	
4	ピストンロッド	ステンレス鋼	φ20、φ25のマグネット内蔵の場合
		炭素鋼※	硬質クロームめつき※
5	ブッシュ	軸受合金	
6	ダンパ	樹脂	
7	ダンパ	樹脂	φ32以上は共通
8	ウエアリング	樹脂	
9	ロッド先端ナット	炭素鋼	亜鉛クロメート
10	リターンズプリング	鋼線	亜鉛クロメート
11	スプリングガイド	アルミニウム合金	
12	スプリング座	アルミニウム合金	
13	呼吸穴付プラグ	合金鋼	黒色亜鉛クロメート
14	ロッドパッキン	NBR	
15	ピストンパッキン	NBR	
16	チューブガスケット	NBR	

注) オートスイッチ付シリンダの場合、ピストンに磁石が装着されます。
 ※オートスイッチ付シリンダのφ20、φ25は材質がステンレス鋼になります。

交換部品／パッキン

●単動：押出しの場合

番号	名称	材質	部品品番			
			20	25	32	40
15	ピストンパッキン	NBR	CG1N20-S-PS	CG1N25-S-PS	CG1N32-S-PS	CG1N40-S-PS

●単動：引込みの場合

交換部品／パッキンセットは標準形／複動：片ロッド(ラパークッション付)の場合と同じです。P.384をご参照ください

注) 分解／交換につきましてはP.448の製品個別注意事項をご確認ください。
 ※パッキンセットにはグリースバック(10g)が付属されます。
 グリースバックのみ必要な場合は下記品番にて手配してください。
 グリース品番：GR-S-010(10g)

CJ1

CJP2
CJP

CJP

CJ2

JCM

CM2
-Z1

CM2

CM3

CG1
-Z1

CG1

CG3

JMB

MB

MB1

CA2

CS1

CS2

D-□

-X□

技術
資料

CG1 Series

基本形

押し出し形／CG1BN

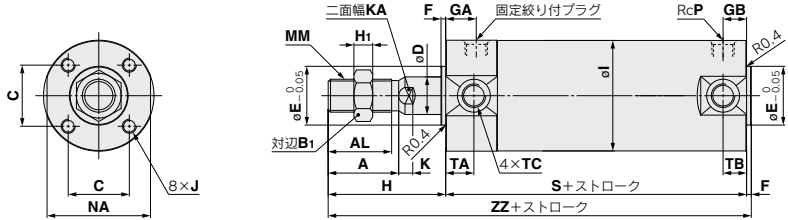

引込み形／CG1BN

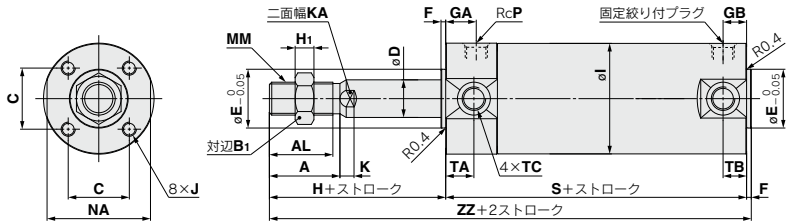

ロッド先端めねじ形

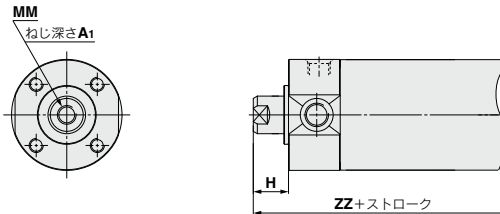

チューブ内径	ストローク範囲	A	AL	B ₁	C	D	E	F	GA	GB	H	H ₁	I	J	K	KA	MM	NA	P
20	~125	18	15.5	13	14	8	12	2	12	10	35	5	26	M4×0.7深7	5	6	M8×1.25	24	1/8
25	~200	22	19.5	17	16.5	10	14	2	12	10	40	6	31	M5×0.8深7.5	5.5	8	M10×1.25	29	1/8
32	~200	22	19.5	17	20	12	18	2	12	10	40	6	38	M5×0.8深8	5.5	10	M10×1.25	35.5	1/8
40	~200	30	27	19	26	16	25	2	13	10	50	8	47	M6×1深12	6	14	M14×1.5	44	1/8

チューブ内径	TA	TB	TC	1~50st		51~100st		101~125st		126~200st		ロッド先端めねじ形 (mm)							
				S	ZZ	S	ZZ	S	ZZ	S	ZZ	チューブ内径	A ₁	H	MM	1~50st	51~100st	101~125st	126~200st
20	11	11	M5×0.8	94	131	119	156	144	181	—	—	20	8	13	M4×0.7	109	134	159	—
25	11	11	M6×0.75	94	136	119	161	144	186	169	211	25	8	14	M5×0.8	110	135	160	185
32	11	10	M8×1.0	96	138	121	163	146	188	171	213	32	12	14	M6×1	112	137	162	187
40	12	10	M10×1.25	103	155	128	180	153	205	178	230	40	13	15	M8×1.25	120	145	170	195

取付支持金具付 (注) 下記の図は単動押し形を表わしています。
引込み形の場合にはロッドが戻りの状態です。

軸方向フート形／CG1LN

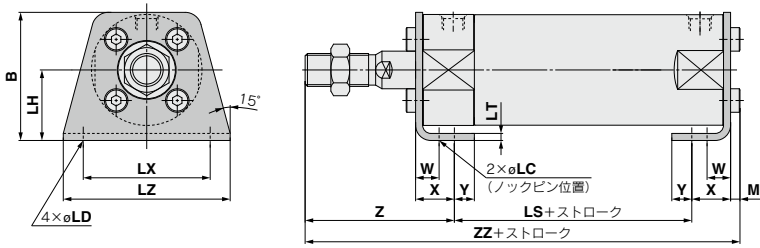

チューブ 内径	ストローク 範囲	B	M	LC	LD	LH	LT	LX	LZ	W	X	Y	Z	1~50st		51~100st		101~125st		126~200st	
														LS	ZZ	LS	ZZ	LS	ZZ	LS	ZZ
20	~125	34	3	4	6	20	3	32	44	10	15	7	47	70	135	95	160	120	185	—	—
25	~200	38.5	3.5	4	6	22	3	36	49	10	15	7	52	70	140.5	95	165.5	120	190.5	145	215.5
32	~200	45	3.5	4	7	25	3	44	58	10	16	8	53	70	142.5	95	167.5	120	192.5	145	217.5
40	~200	54.5	4	4	7	30	3	54	71	10	16.5	8.5	63.5	76	160	101	185	126	210	151	235

ロッド側フランジ形／CG1FN

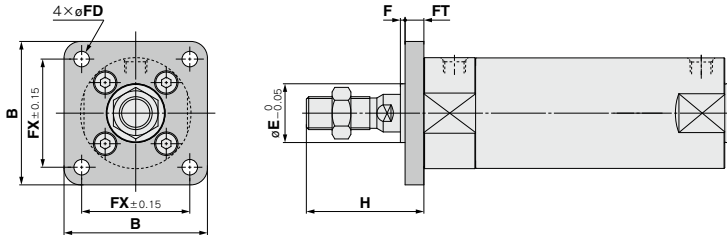

ヘッド側フランジ形／CG1GN

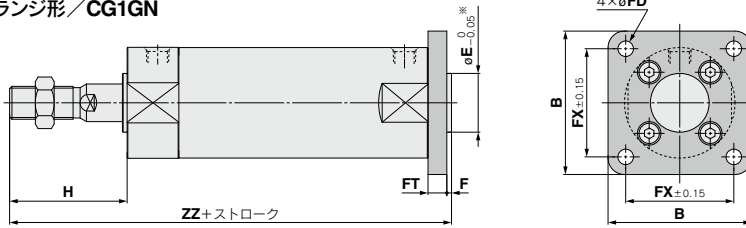

チューブ 内径	ストローク 範囲	B	E	F	FX	FD	FT	H
25	~200	44	14	2	32	5.5	7	40
32	~200	53	18	2	38	6.6	7	40
40	~200	61	25	2	46	6.6	8	50

※øEのインローはフランジに加工されています。

ロッド側フランジ形 (mm)

チューブ 内径	ZZ			
	1~50st	51~100st	101~125st	126~200st
20	131	156	181	—
25	136	161	186	211
32	138	163	188	213
40	155	180	205	230

ヘッド側フランジ形 (mm)

チューブ 内径	ZZ			
	1~50st	51~100st	101~125st	126~200st
20	130	162	187	—
25	143	168	193	218
32	145	170	195	220
40	163	188	213	238

CJ1

CJP2
CJP

CJP

CJ2

JCM

CM2
-Z1

CM2

CM3

CG1
-Z1

CG1

CG3

JMB

MB

MB1

CA2

CS1

CS2

D-□

-X□

技術
資料

CG1 Series

取付支持金具付

ロッド側トラニオン形／CG1UN

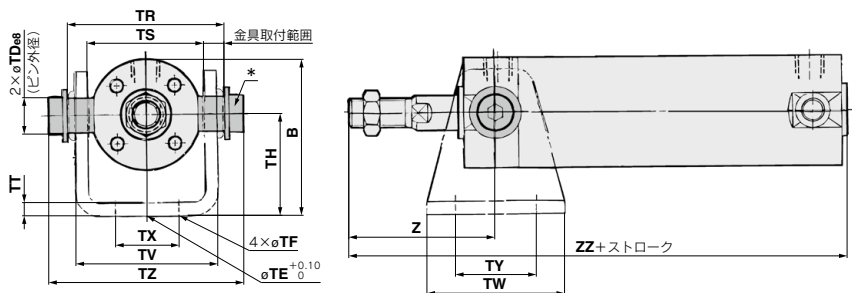

ヘッド側トラニオン形／CG1TN

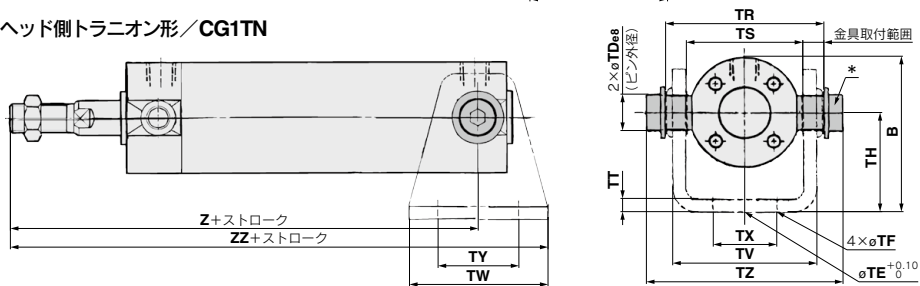

チューブ内径	ストローク範囲	B	TDe8	TE	TF	TH	TR	TS	TT	TV	TW	TX	TY	TZ
20	~125	38	8- $\frac{0.025}{0.04}$	10	5.5	25	39	28	3.2	(35.8)	42	16	28	47.6
25	~200	45.5	10- $\frac{0.025}{0.04}$	10	5.5	30	43	33	3.2	(39.8)	42	20	28	53
32	~200	54	12- $\frac{0.025}{0.04}$	10	6.6	35	54.5	40	4.5	(49.4)	48	22	28	67.7
40	~200	63.5	14- $\frac{0.025}{0.04}$	10	6.6	40	65.5	49	4.5	(58.4)	56	30	30	78.7

ロッド側トラニオン形 (mm)

チューブ内径	Z	ZZ			
		1~50st	51~100st	101~125st	126~200st
20	46	131	156	181	—
25	51	136	161	186	211
32	51	138	163	188	213
40	62	155	180	205	230

ヘッド側トラニオン形 (mm)

チューブ内径	1~50st		51~100st		101~125st		126~200st	
	Z	ZZ	Z	ZZ	Z	ZZ	Z	ZZ
20	118	139	143	164	168	189	—	—
25	123	144	148	169	173	194	198	219
32	126	150	151	175	176	200	201	225
40	143	171	168	196	193	221	218	246

*ピン、平座金、六角穴付ボルトから構成されています。
※他の寸法は、基本形と同一です。

*ピン、平座金、六角穴付ボルトから構成されています。
※他の寸法は、基本形と同一です。

クレビス形／CG1DN

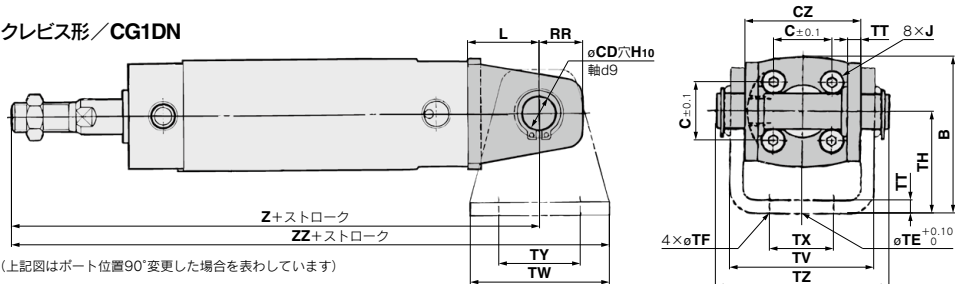

(上記図はポート位置90°変更した場合を表わしています)

クレビス形

チューブ内径	ストローク範囲	B	CD	CZ	L	RR	TE	TF	TH	TT	TV	TW	TX	TY	TZ	51~100st				101~125st				126~200st			
																Z	ZZ	Z	ZZ	Z	ZZ	Z	ZZ	Z	ZZ	Z	ZZ
20	~125	38	8	29	14	11	10	5.5	25	3.2	(35.8)	42	16	28	43.4	143	164	168	189	193	214	—	—	—	—		
25	~200	45.5	10	33	16	13	10	5.5	30	3.2	(39.8)	42	20	28	48	150	171	175	196	200	221	225	246	—	—		
32	~200	54	12	40	20	15	10	6.6	35	4.5	(49.4)	48	22	28	59.4	156	180	181	205	206	230	231	255	—	—		
40	~200	63.5	14	49	22	18	10	6.6	40	4.5	(58.4)	56	30	30	71.4	175	200	200	228	225	253	250	278	—	—		

*揺動受け金具寸法はP.395をご参照ください。
※他の寸法は、基本形と同一です。

エアシリンダ/ロッド回り止め形:複動

CG1K Series

φ20, φ25, φ32, φ40, φ50, φ63

RoHS

型式表示方法

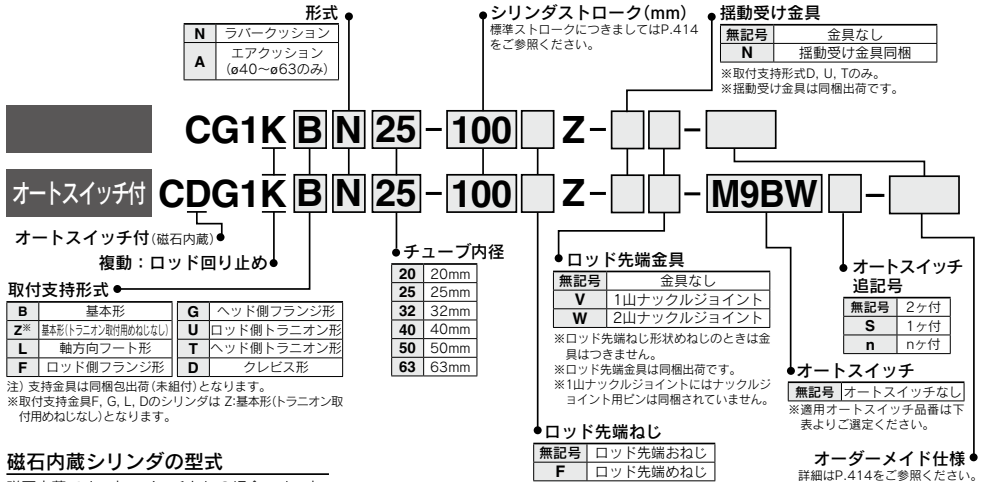

磁石内蔵シリンダの型式

磁石内蔵でオートスイッチなしの場合、オートスイッチの種類を表示記号は無記号になります。
(例) CDG1KFA32-100Z

※シリンダアセンブリの表示方法(手配例)につきましては、P.414をご参照ください。

適用オートスイッチ/オートスイッチ単体の詳細仕様は、P.1271~1365をご参照ください。

種類	特殊機能	リード線 取出し	表示 灯	配線(出力)	負荷電圧		オートスイッチ品番		リード線長さ(m)					適用 負荷	
					DC	AC	適用チューブ内径		0.5 (無記号)	1 (M)	3 (L)	5 (Z)	なし (N)		
							φ20~φ63	φ20~φ63							
無接点 オートスイッチ	—	グロメット	有	3線(NPN) 3線(PNP)	5V, 12V	—	M9NV M9PV	M9N M9P	●	●	○	—	○	IC回路	
									●	●	○	—	○		
	診断表示 (2色表示)	グロメット	有	3線(NPN) 3線(PNP)	5V, 12V	—	M9BV —	M9B H7C	●	●	○	—	○	—	
									●	●	○	—	○		
	耐水性向上品 (2色表示)	グロメット	有	3線(NPN) 3線(PNP)	5V, 12V	—	M9VW M9PW	M9W M9P	●	●	○	—	○	IC回路	
									●	●	○	—	○		
	診断出力付(2色表示)	グロメット	有	2線	12V	—	M9VW M9PW	M9W M9P	●	●	○	—	○	—	
									●	●	○	—	○		
	有接点 オートスイッチ	—	グロメット	有	3線 (NPN相当)	5V	—	A96V A93V	A96 A93	●	●	—	—	—	—
										●	●	—	—	—	
—		グロメット	有	2線	24V	12V	—	A90V B54	A90 B54	●	●	—	—	—	IC回路
										●	●	—	—	—	
—		グロメット	有	2線	24V	12V	—	B64 C73C	B64 C73C	●	●	—	—	—	—
										●	●	—	—	—	
診断表示(2色表示)		グロメット	有	2線	24V以下	—	—	C80C B59W	C80C B59W	●	●	—	—	—	IC回路
										●	●	—	—	—	

※1 耐水性向上タイプのオートスイッチは、上記型式の製品に取付可能ですが、それにより製品の耐水性性能を保证するものではありません。

上記型式での耐水性向上製品につきましては、当社へご確認ください。

※2 リード線長さ1mタイプは、D-A93Zのみの対応となります。

※リード線長さ記号 0.5m.....無記号 (例) M9NW 5m..... Z (例) M9NWZ ※○印の無接点オートスイッチは受注生産となります。
1m..... M (例) M9NWM なし..... N (例) H7CN
3m..... L (例) M9NWL

※上記掲載機種以外にも、適用可能なオートスイッチがありますので詳細は、P.446をご参照ください。

※プリアイコネクタ付オートスイッチの詳細は、P.1340, 1341をご参照ください。

※D-A90□、M9□□型オートスイッチは、同梱出荷(未組付)となります。(ただし、オートスイッチ取付金具のみ、組付出荷となります。)

CJ1

CJP2

CJP

CJP

CJ2

JCM

CM2

CM2

CM3

CG1

CG1

CG3

JMB

MB

MB1

CA2

CS1

CS2

D-□

-X□

技術資料



表示記号

ラバークッション

エアクッション

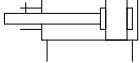

オーダーメイド仕様

詳細はこちら

表示記号	仕様/内容
-XA□	ロッド先端形状変更
-XC8	可変行程シリンダ/押し出し調整形*1
-XC9	可変行程シリンダ/引込み調整形*1
-XC10	デュアル行程シリンダ/両ロッド形
-XC11	デュアル行程シリンダ/片ロッド形*1
-XC12	タンデム形シリンダ*1
-XC13	オートスイッチレール取付形*1
-XC20	ヘッドカバー軸方向ポート*1
-XC27	2山クレビス用ピン、2山ナックル用ピンの材質ステンレス鋼

*1 ラバークッション付タイプのみ対応。

オートスイッチ付の仕様につきましては、P.440~446をご参照ください。
<ul style="list-style-type: none"> ・オートスイッチ適正取付位置(ストロークエンド検出時)および取付高さ ・オートスイッチ取付可能最小ストローク ・オートスイッチ取付金具/部品品番 ・動作範囲 ・シリンダ支持金具、ストローク別/オートスイッチ取付面

製品個別注意事項

ご使用になる前には、P.448をご参照ください。

仕様

チューブ内径(mm)	20	25	32	40	50	63
作動方式	複動形片ロッド					
給油	不要(無給油)					
使用流体	空気					
保証耐圧力	1.5MPa					
最高使用圧力	1.0MPa					
最低使用圧力	0.05MPa					
周囲温度および使用流体温度	オートスイッチなし: -10℃~70℃ オートスイッチ付: -10℃~60℃ (凍結なきこと)					
使用ピストン速度	50~500mm/s					
ストローク長さの許容差	~1000 ^{+0.1} _{-0.2} mm、~1500 ^{+0.1} _{-0.2} mm					
クッション	ラバークッション、エアクッション(φ40~φ63のみ)					
ロッド不回転精度 ^{注)}	±1°	±0.8°				±0.5°
取付支持形式	基本形、基本形(トラニオン取付用めねなし)、軸方向フート形、ロッド側フランジ形、ヘッド側フランジ形、ロッド側トラニオン形、ヘッド側トラニオン形、クレビス形					

注) ロッド不回転精度は標準ストロークの値です。

付属品

/品番、外形寸法につきましてはP.395をご参照ください。

取付支持形式	基本形	軸方向フート形	ロッド側フランジ形	ヘッド側フランジ形	ロッド側トラニオン形	ヘッド側トラニオン形	クレビス形
標準装備	●	●	●	●	●	●	●
ロッド先端ナット	●	●	●	●	●	●	●
クレビス用ピン	-	-	-	-	-	-	●
オプション	●	●	●	●	●	●	●
1山ナックルジョイント	●	●	●	●	●	●	●
2山ナックルジョイント ^{※1)} (ピン付)	●	●	●	●	●	●	●
揺動受金具	-	-	-	-	●	●	●

注1) 2山ナックルジョイントのピン、止め輪類は付属梱包出荷となります。

注2) 材質ステンレス鋼の取付支持金具、付属金具を用意しています。詳細は、P.396をご参照ください。

ストローク表

チューブ内径	標準ストローク ^{注1)}	製作可能ストローク
20	25, 50, 75, 100, 125, 150, 200	1~1500
25	25, 50, 75, 100, 125, 150, 200, 250, 300	1~1500
32		
40		
50-63		

注1) 1mm毎の中間ストロークの製作も可能です。(スぺーサは、使用いたしません。)

注2) 使用方法により使用可能なストロークの確認が必要です。詳細につきましては、P.8~19「エアシリンダの機種選定手順」をご参照ください。また、標準ストロークを超える場合には、たわみ等により仕様を満足することができない場合がありますのでご注意ください。

シリンダアセンブリの表示方法(手配例)

シリンダ型式: **CDG1KDN20-100Z-NW-M9BW**

取付支持形式 D: クレビス形
 揺動受け金具 N: あり
 ロッド先端金具 W: 2山ナックルジョイント
 オートスイッチD-M9BW: 2ヶ付

※揺動受け金具、2山ナックルジョイント、オートスイッチは同梱出荷となります。

質量表

チューブ内径(mm)		20	25	32	40	50	63
基準質量	基本形	0.10	0.17	0.26	0.41	0.77	1.07
	軸方向フート形	0.21	0.30	0.42	0.63	1.25	1.79
	フランジ形	0.18	0.27	0.40	0.61	1.11	1.57
	トラニオン形	0.11	0.19	0.29	0.46	0.91	1.21
	クレビス形	0.15	0.25	0.41	0.64	1.17	1.75
揺動受け金具	0.08	0.09	0.17	0.25	0.44	0.80	
1山ナックルジョイント	0.05	0.09	0.09	0.10	0.22	0.22	
2山ナックルジョイント(ピン付)	0.05	0.09	0.09	0.13	0.26	0.26	
50ストローク当りの割増質量	0.05	0.07	0.09	0.15	0.22	0.26	
エアクッション付の割増質量	-	-	-	0	0.01	0.04	
ロングストロークの割増質量	0.01	0.01	0.02	0.03	0.06	0.12	
ロッド先端めねじ減分	-0.01	-0.02	-0.02	-0.05	-0.10	-0.10	

計算方法(例) **CG1KLN20-100Z** (フート形、φ20、100^{mm})

- 基本質量.....0.21(フート形、φ20)
- 割増質量.....0.05/50^{mm}
- エアシリンダストローク.....100^{mm}

$0.21 + 0.05 \times 100 / 50 = 0.31 \text{kg}$

取付支持金具部品品番

取付支持金具	手配数量	チューブ内径(mm)						内訳
		20	25	32	40	50	63	
軸方向フート	2 ^{注)}	CG-L020	CG-L025	CG-L032	CG-L040	CG-L050	CG-L063	フート×2、 金具取付ボルト×8 フランジ×1
フランジ	1	CG-F020	CG-F025	CG-F032	CG-F040	CG-F050	CG-F063	金具取付ボルト×4
トラニオンピン	1	CG-T020	CG-T025	CG-T032	CG-T040	CG-T050	CG-T063	トラニオン用ピン×2 トラニオン受用ボルト×2、平座金×2
クレビス	1	CG-D020	CG-D025	CG-D032	CG-D040	CG-D050	CG-D063	クレビス×1、金具取付ボルト×4、 クレビス用ピン×1、止め輪×2
揺動受け金具	1	CG-020-24A	CG-025-24A	CG-032-24A	CG-040-24A	CG-050-24A	CG-063-24A	揺動受け金具×1

注) フート金具につきましてはシリンダ1台分の場合の数量は2ヶで手配ください。

CG1

CJP2
CJP

CJP

CG2

JCM

CM2
-Z1

CM2

CM3

CG1
-Z1

CG1

CG3

JMB

MB

MB1

CA2

CS1

CS2

D-□

-X□

技術
資料

CG1K Series

構造図

ラバークッション付

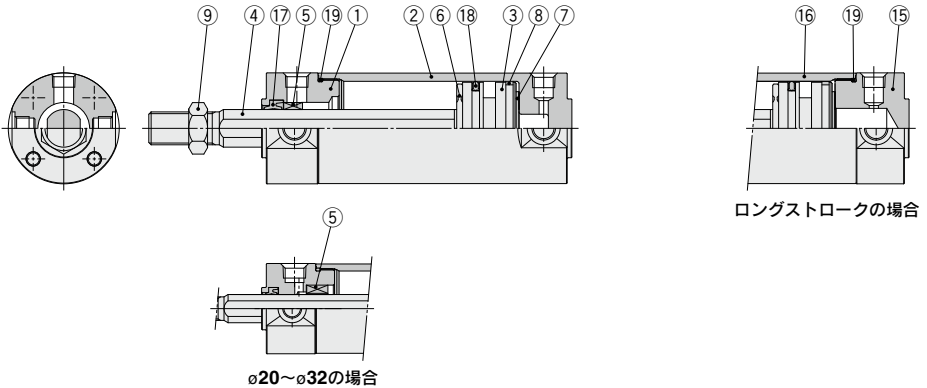

エアクッション付

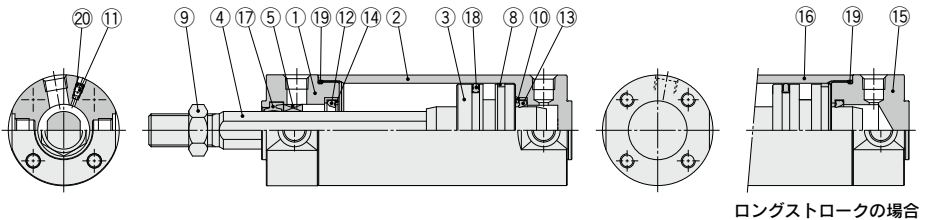

構成部品

番号	名称	材質	備考
1	ロッドカバー	アルミニウム合金	アルマイト
2	チューブカバー	アルミニウム合金	硬質アルマイト
3	ピストン	アルミニウム合金	
4	ピストンロッド	ステンレス鋼	φ20、φ25のマグネット内蔵の場合
		炭素鋼*	硬質クロームめっき*
5	回り止めガイド	軸受合金	
6	ダンパ	樹脂	
7	ダンパ	樹脂	φ32以上は共通
8	ウエアリング	樹脂	
9	ロッド先端ナット	炭素鋼	亜鉛クロメート
10	パッキン押え	圧延鋼材	亜鉛クロメート
11	クッションバルブ	φ40以下	炭素鋼
		φ50以上	鋼線
12	クッションパッキンA	ウレタン	
13	クッションパッキンB	ウレタン	φ32以上は共通
14	クッションパッキンホルダー	アルミニウム合金	
15	ヘッドカバー	アルミニウム合金	アルマイト
16	シリンダチューブ	アルミニウム合金	硬質アルマイト
17	ロッドパッキン	NBR	
18	ピストンパッキン	NBR	
19	チューブガスケット	NBR	
20	バルブパッキン	NBR	

注) オートスイッチ付シリンダの場合、ピストンに磁石が装着されます。
 ※φ20~φ32は材質がステンレス鋼になります。

交換部品/パッキンセット

チューブ内径(mm)	手配番号	内容
20	CG1KN20Z-PS	表番号 ⑬、⑱、⑲ のセット
25	CG1KN25Z-PS	
32	CG1KN32Z-PS	
40	CG1KN40Z-PS	

注) φ50以上は分解不可能なためパッキン交換はできません。
 注) 分解/交換につきましてはP.448製品個別注意事項を確認願います。
 ※パッキンセットにはグリースパック(10g)が付属されます。
 グリースパックのみ必要な場合は下記品番にて手配してください。
 グリース品番:GR-S-010(10g)

基本形

ラバークッション付
φ20~φ63

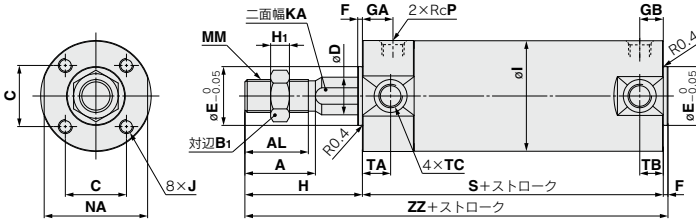

エアクッション付
φ40~φ63

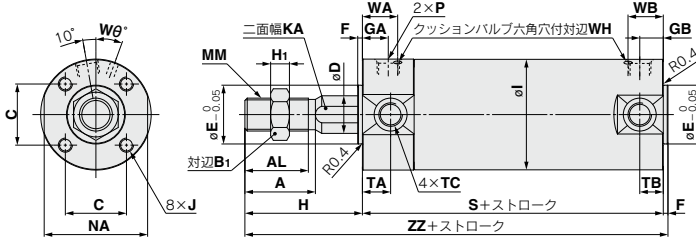

エアクッション付の場合 (mm)

チューブ内径	WA	WB	Wθ	WH
40	17	15 (17)	20°	1.5
50	18	16 (18)	20°	3
63	18	17 (18)	20°	3

注) ()内寸法はロングストロークの場合

ロッド先端めねじ形

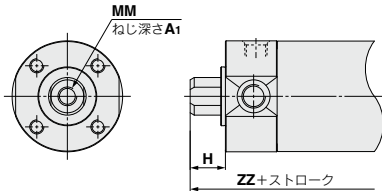

ロッド先端めねじ形 (mm)

チューブ内径	A1	H	MM	ZZ
20	8	13	M4×0.7	84 (92)
25	8	14	M5×0.8	85 (93)
32	12	14	M6×1	87 (95)
40	13	15	M8×1.25	95 (104)
50	18	16	M10×1.5	108 (120)
63	18	16	M10×1.5	108 (120)

チューブ内径	ストローク範囲	A	AL	B1	C	D	E	F	GA	GB	H	I	J	KA	MM	NA	P	S	TA	TB	TC	ZZ	
20	~200	18	15.5	13	14	9.2	12	2	12	10 (12)	35	5	26	M4×0.7深7	8	M8×1.25	24	1/8	69 (77)	11	11	M5×0.8	106 (114)
25	~300	22	19.5	17	16.5	11	14	2	12	10 (12)	40	6	31	M5×0.8深7.5	10	M10×1.25	29	1/8	69 (77)	11	11	M6×0.75	111 (119)
32	~300	22	19.5	17	20	12	18	2	12	10 (12)	40	6	38	M5×0.8深8	10	M10×1.25	35.5	1/8	71 (79)	11	10 (11)	M8×1.0	113 (121)
40	~300	30	27	19	26	16	25	2	13	10 (13)	50	8	47	M6×1.25深12	14	M14×1.5	44	1/8	78 (87)	12	10 (12)	M10×1.25	130 (139)
50	~300	35	32	27	32	20	30	2	14	12 (14)	58	11	58	M8×1.25深16	18	M18×1.5	55	1/4	90 (102)	13	12 (13)	M12×1.25	150 (162)
63	~300	35	32	27	38	20	32	2	14	12 (14)	58	11	72	M10×1.5深16	18	M18×1.5	69	1/4	90 (102)	13	12 (13)	M14×1.5	150 (162)

注1) 取付支持形式別の外形寸法はCG1標準およびロングストロークと同一寸法です。P.387~393をご参照ください。

注2) ()内寸法はロングストロークの場合

CG1

CGP2
CGP

CGP

CG2

JCM

CM2
Z1

CM2

CM3

CG1
Z1

CG1

CG3

JMB

MB

MB1

CA2

CS1

CS2

D-□

-X□

技術
資料

エアシリンダ/ロッド回り止め形:複動・両ロッド

CG1KW Series

ø20, ø25, ø32, ø40, ø50, ø63



型式表示方法

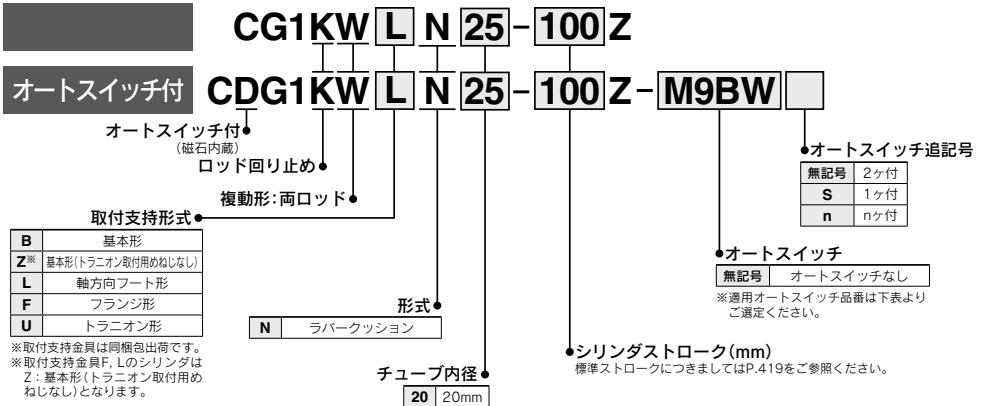

磁石内蔵シリンダの型式

磁石内蔵でオートスイッチなしの場合、オートスイッチの種類を表示記号は無記号になります。
 (例)CDG1KWFN32-100Z

適用オートスイッチ/オートスイッチ単体の詳細仕様は、P.1271~1365をご参照ください。

種類	特殊機能	リード線 取出し	表示 灯	配線(出力)	負荷電圧		オートスイッチ品番		リード線長さ(m)					適用負荷			
					DC	AC	適用チューブ内径		0.5 (無記号)	1 (L)	3 (Z)	5 (N)	なし (コネクタ)				
							ø20~ø63	縦取出し							横取出し		
無接点 オートスイッチ	—	グロメット	有	3線(NPN) 3線(PNP)	5V, 12V	—	M9NV	M9N	●	●	●	○	—	○	IC回路		
							M9PV	M9P	●	●	●	○	—	○			
	診断表示 (2色表示)	有	グロメット	3線(NPN) 3線(PNP)	5V, 12V	—	M9BV	M9B	●	●	●	○	—	○	IC回路		
							—	H7C	●	—	●	●	—	—			
	耐水性向上品 (2色表示)	有	グロメット	3線(NPN) 3線(PNP)	5V, 12V	—	M9NVW	M9NW	●	●	●	○	—	○	IC回路		
							M9PVW	M9PW	●	●	●	○	—	○			
	診断出力付(2色表示)	有	グロメット	2線	2線	12V	—	M9BWW	M9BW	●	●	●	○	—	○	—	
								*M9NAV	*M9NA	○	○	●	○	—	○		
—	有	グロメット	3線(NPN相当)	5V	—	—	*M9PAV	*M9PA	○	○	●	○	—	○	IC回路		
							*M9BAV	*M9BA	○	○	●	○	—	○			
有接点 オートスイッチ	—	グロメット	有	2線	24V	12V	—	—	H7NF	●	—	●	○	—	○	IC回路	
								A96V	A96	●	—	●	—	—	—		
								100V	*2 A93V	A93	●	●	●	—	—		—
								100V以下	A90V	A90	●	—	●	—	—		—
								100V, 200V	—	B54	●	—	●	—	—		—
								200V以下	—	B64	●	—	●	—	—		—
—	—	C73C	●	—	●	●	—	—									
—	—	C80C	●	—	●	●	—	—									
—	—	—	—	—	—	—	B59W	●	—	●	—	—	—	IC回路			
—	—	—	—	—	—	—	—	—	—	—	—	—					

※1 耐水性向上タイプのオートスイッチは、上記型式の製品に取付可能ですが、それにより製品の耐水性を保证するものではありません。
 上記型式での耐水性向上製品につきましては当社へご確認ください。

※2 リード線長さ1mタイプは、D-A93のみの対応となります。

※リード線長さ記号 0.5m.....無記号 (例) M9NW 5m..... Z (例) M9NWZ ※○印の無接点オートスイッチは受注生産となります。
 1m..... M (例) M9NW なし..... N (例) M9NWM (例) H7CN
 3m..... L (例) M9NWL

※上記掲載機種以外にも、適用可能なオートスイッチがありますので詳細は、P.446をご参照ください。
 ※プリワイヤコネクタ付オートスイッチの詳細は、P.1340, 1341をご参照ください。
 ※D-A90□, M9□□型オートスイッチは、同梱出荷(未組付)となります。(ただし、オートスイッチ取付金具のみ、組付出荷となります。)





表示記号

ラパークッション

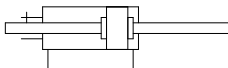

オートスイッチ付の仕様につきましては、P.440～446をご参照ください。

- ・オートスイッチ適正取付位置(ストロークエンド検出時)および取付高さ
- ・オートスイッチ取付可能最小ストローク
- ・オートスイッチ取付金具/部品品番
- ・動作範囲
- ・シリンダ支持金具、ストローク別/オートスイッチ取付面

△ 製品個別注意事項

ご使用になる前には、P.448をご参照ください。

仕様

チューブ内径(mm)	20	25	32	40	50	63
作動方式	複動形両ロッド					
給油	不要(無給油)					
使用流体	空気					
保証耐圧力	1.5MPa					
最高使用圧力	1.0MPa					
最低使用圧力	0.08MPa					
周囲温度および使用流体温度	オートスイッチなし:-10℃~70℃ オートスイッチ付:-10℃~60℃ (凍結なきこと)					
使用ピストン速度	50~500mm/s					
ストローク長さの許容差	~1000 ^{mm} ±0.4mm、~1500 ^{mm} ±0.5mm					
クッション	ラパークッション					
ロッド不回転精度 ^{注)}	±1°	±0.8°	±0.5°			
取付支持形式	基本形、基本形(トラニオン取付用めねしなし)、軸方向フート形、フランジ形、トラニオン形					

※ø20~ø63のフート形、フランジ形には、トラニオン取付用めねしはありません。
許容運動エネルギーを超えないようご使用ください。詳細はP.399をご参照ください。
注) ロッド不回転精度は標準ストロークの値です。

付属品/品番、外形寸法につきましてはP.395をご参照ください。

取付支持形式		基本形	軸方向フート形	フランジ形	トラニオン形
標準装備	ロッド先端ナット	●	●	●	●
オプション	1山ナックルジョイント	●	●	●	●
	2山ナックルジョイント(ピン付) ^{注1)}	●	●	●	●
	揺動受け金具	-	-	-	●

注1) 2山ナックルジョイントのピン、止め輪は付属梱包出荷となります。
注2) 材質ステンレス鋼の取付支持金具、付属金具を用意しています。
詳細は、P.396をご参照ください。

質量表

		(kg)					
チューブ内径(mm)		20	25	32	40	50	63
基準質量	基本形	0.13	0.22	0.33	0.55	1.02	1.37
	軸方向フート形	0.24	0.35	0.49	0.77	1.50	2.09
	フランジ形	0.21	0.32	0.47	0.75	1.36	1.87
	トラニオン形	0.14	0.24	0.36	0.60	1.16	1.51
揺動受け金具		0.08	0.09	0.17	0.25	0.44	0.80
1山ナックルジョイント		0.05	0.09	0.09	0.10	0.22	0.22
2山ナックルジョイント(ピン付)		0.05	0.09	0.09	0.13	0.26	0.26
50ストローク当りの割増質量		0.07	0.10	0.13	0.23	0.34	0.38
ロッド先端めねし減分		-0.02	-0.04	-0.04	-0.10	-0.20	-0.20

計算方法(例) **CG1KWLN32-100Z**
(フート形、ø32、100st)

- 基本質量……0.49(フート形、ø32)
- 割増質量……0.13/50st
- エアシリンダストローク……100st
0.49+0.13×100/50=0.75kg

ストローク表

		(mm)	
チューブ内径	標準ストローク ^{注1)}	製作可能ストローク	
20	25, 50, 75, 100, 125, 150, 200	1~1500	
25	25, 50, 75, 100, 125, 150, 200, 250, 300	1~1500	
32			
40			
50-63			

注1) 1mm毎の中間ストロークの製作も可能です。(スペーサは、使用いたしません。)

注2) 使用方法により使用可能なストロークの確認が必要です。詳細につきましては、P.8~19「エアシリンダの機種選定手順」をご参照ください。また、標準ストロークを超える場合には、たわみ等により仕様を満足することができない場合がありますのでご注意ください。

取付支持金具部品品番

取付支持金具	手配数量	チューブ内径(mm)						内訳
		20	25	32	40	50	63	
軸方向フート	2 ^{注)}	CG-L020	CG-L025	CG-L032	CG-L040	CG-L050	CG-L063	フート×2、金具取付ボルト×8
フランジ	1	CG-F020	CG-F025	CG-F032	CG-F040	CG-F050	CG-F063	フランジ×1 金具取付ボルト×4
トラニオンピン	1	CG-T020	CG-T025	CG-T032	CG-T040	CG-T050	CG-T063	トラニオン用ピン×2、 トラニオン受用ボルト×2、平座金×2
揺動受け金具	1	CG-020-24A	CG-025-24A	CG-032-24A	CG-040-24A	CG-050-24A	CG-063-24A	揺動受け金具×1

注) フート金具につきましてはシリンダ1台分の場合の数量は2ヶで手配ください。

CG1

CJP2
CJP

CJP

CG2

JCM

CM2
-Z1

CM2

CM3

CG1
-Z1

CG1

CG3

JMB

MB

MB1

CA2

CS1

CS2

D-□

-X□

技術資料

CG1KW Series

構造図

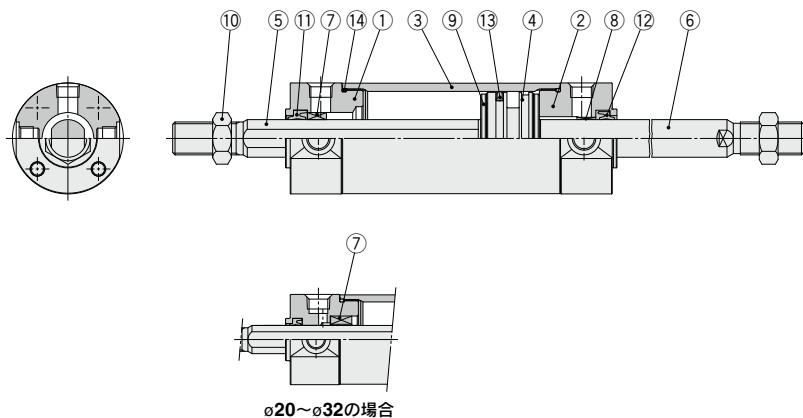

構成部品

番号	名称	材質	備考
1	ロッドカバーA	アルミニウム合金	アルマイト
2	ロッドカバーB	アルミニウム合金	アルマイト
3	シリンダチューブ	アルミニウム合金	硬質アルマイト
4	ピストン	アルミニウム合金	
5	ピストンロッドA	ステンレス鋼	φ32以下
		炭素鋼※	硬質クロームめっき※ φ40以上
6	ピストンロッドB	ステンレス鋼	φ20、φ25のマグネット内蔵の場合
		炭素鋼※※	硬質クロームめっき※
7	回り止めガイド	軸受合金	
8	ブッシュ	軸受合金	
9	ダンパ	樹脂	
10	ロッド先端ナット	炭素鋼	亜鉛クロメート
11	ロッドパッキンA	NBR	
12	ロッドパッキンB	NBR	
13	ピストンパッキン	NBR	
14	チューブガスケット	NBR	

※φ20~φ32は材質がステンレス鋼になります。

※※オートスイッチ付シリンダのφ20、φ25の場合には材質がステンレス鋼になります。

※※※オートスイッチ付シリンダの場合、ピストンに磁石が装着されています。

交換部品／パッキンセット

チューブ内径(mm)	手配番号	内容
20	CG1KWN20Z-PS	表番号 ⑪、⑫、⑬、⑭ のセット
25	CG1KWN25Z-PS	
32	CG1KWN32Z-PS	
40	CG1KWN40Z-PS	

注) φ50以上は分解不可能なためパッキン交換はできません。

注) 分解／交換につきましてはP.448製品個別注意事項を確認願います。

※パッキンセットにはグリースバック(10g)が付属されます。

グリースバックのみ必要な場合は下記品番にて手配してください。

グリース品番:GR-S-010(10g)

基本形／CG1KWBN:ラバークッション付

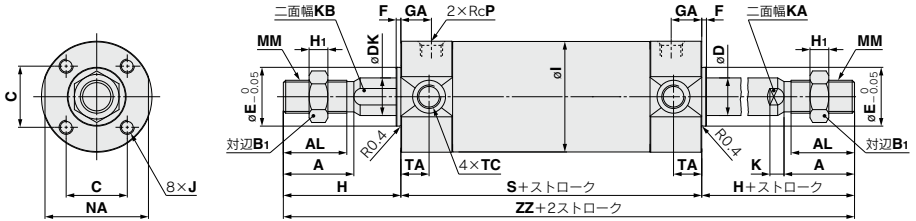

チューブ内径	ストローク 範囲	A	AL	B ₁	C	D	DK	E	F	GA	H ₁	I	J	K	KA	KB	MM	NA	P	S
20	~1500	18	15.5	13	14	8	9.2	12	2	12	5	26	M4×0.7深7	5	6	8	M8×1.25	24	1/8	77
25	~1500	22	19.5	17	16.5	10	11	14	2	12	6	31	M5×0.8深7.5	5.5	8	10	M10×1.25	29	1/8	77
32	~1500	22	19.5	17	20	12	12	18	2	12	6	38	M5×0.8深8	5.5	10	10	M10×1.25	35.5	1/8	79
40	~1500	30	27	19	26	16	16	25	2	13	8	47	M6×1深12	6	14	14	M14×1.5	44	1/8	87
50	~1500	35	32	27	32	20	20	30	2	14	11	58	M8×1.25深16	7	18	18	M18×1.5	55	1/4	102
63	~1500	35	32	27	38	20	20	32	2	14	11	72	M10×1.5深16	7	18	18	M18×1.5	69	1/4	102

チューブ内径	TA	TC	H	ZZ
20	11	M5×0.8	35	147
25	11	M6×0.75	40	157
32	11	M8×1.0	40	159
40	12	M10×1.25	50	187
50	13	M12×1.25	58	218
63	13	M14×1.5	58	218

注1) 取付支持形式別の外形寸法はCG1W標準と同一寸法です。
P.404,405をご参照ください。

CG1

CJP2

CJP

CJP

CG2

JCM

CM2

-Z1

CM2

CM3

CG1

-Z1

CG1

CG3

JMB

MB

MB1

CA2

CS1

CS2

D-□

-X□

技術資料

エアシリンダ/ダイレクトマウント形:複動

CG1R Series

φ20, φ25, φ32, φ40, φ50, φ63

RoHS

型式表示方法

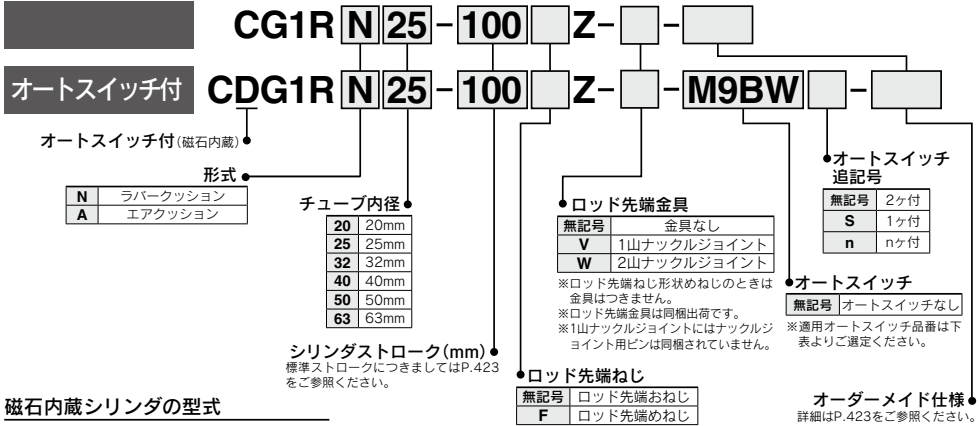

磁石内蔵シリンダの型式

磁石内蔵でオートスイッチなしの場合、オートスイッチの種類を表示記号は無記号になります。
(例)CDG1RA32-100Z

※シリンダアセンブリの表示方法(手配例)につきましては、P.423をご参照ください。

適用オートスイッチ/オートスイッチ単体の詳細仕様は、P.1271~1365をご参照ください。

種類	特殊機能	リード線 取出し	表示 灯	配線(出力)	負荷電圧		オートスイッチ品番					プリワイヤ コネクタ	適用負荷										
					DC	AC	適用チューブ内径		リード線長さ(m)		なし (N)			適用負荷									
							φ20	φ63	0.5 (無記号)	1 (M)					3 (L)	5 (Z)							
無接点 オート スイッチ	—	グロメット	有	3線(NPN) 3線(PNP)	24V	5V, 12V	—	M9NV	M9N	●	●	○	—	○	IC回路	リレー、 PLC							
								M9PV	M9P	●	●	○	—	○									
	診断表示 (2色表示)	コネクタ	有	2線	24V	5V, 12V	—	M9BV	M9B	●	●	○	—	○	—								
								—	H7C	●	—	●	●	—	—								
	耐水性向上品 (2色表示)	グロメット	有	3線(NPN) 3線(PNP)	24V	5V, 12V	—	M9NVW	M9NW	●	●	○	—	○	IC回路								
								M9PVW	M9PW	●	●	○	—	○									
	診断出力付(2色表示)	グロメット	有	2線	24V	5V, 12V	—	*M9NAV	*M9NA	○	○	●	—	○	IC回路								
								*M9PAV	*M9PA	○	○	●	—	○									
	有接点 オート スイッチ	—	グロメット	有	3線 (NPN相当)	24V	5V	—	M9BAV	M9BA	○	○	○	○	○		—	IC回路	リレー、 PLC				
									—	H7NF	●	—	●	○	—		○			IC回路			
コネクタ									有	2線	24V	100V	*A93V	A93	●	●	●			—	—	—	IC回路
													100V以下	A90V	A90	●	—			●	—	—	
コネクタ									有	2線	24V	100V, 200V	—	B54	●	—	●			—	—	—	—
													200V以下	—	B64	●	—			●	—	—	
診断表示(2色表示)	グロメット	有	—	—	—	24V以下	—	C73C	●	—	●	●	—	IC回路									
—	—	—	—	—	—	—	—	C80C	●	—	●	●	—	IC回路									
—	—	—	—	—	—	—	—	B59V	●	—	●	—	—	—									

※1 耐水性向上タイプのオートスイッチは、上記型式の製品に取付可能ですが、それにより製品の耐水性を保证するものではありません。
上記型式での耐水性向上製品につきましては当社へご確認ください。

※2 リード線長さ1mタイプは、D-A93のみの対応となります。

※リード線長さ記号

0.5m	無記号	(例) M9NV
1m	M	(例) M9NVW
3m	L	(例) M9NWL
5m	Z	(例) M9NWX
なし	N	(例) H7CN

※○印の無接点オートスイッチは受注生産となります。

※上記掲載機種以外にも、適用可能なオートスイッチがありますので詳細は、P.446をご参照ください。

※プリワイヤコネクタ付オートスイッチの詳細は、P.1340、1341をご参照ください。

※D-A90□、M9□□型オートスイッチは、同梱出荷(未組付)となります。(ただし、オートスイッチ取付金具のみ、組付出荷となります。)

ダイレクトマウントシリンダCG1R
シリーズは角形ロッドカバーにより
直接取付ができるシリンダです。

省スペースを実現。

ブラケットなしの直接取付ですから、全長や取付ピッチが小さくてすみ、取付のためのスペースが大幅に縮小します。



JIS記号

ラパークッション

エアクッション

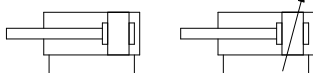

オーダーメイド仕様
詳細はこちら

表示記号	仕様/内容
-XA□	ロッド先端形状変更
-XB6	耐熱シリンダ(-10~150℃)※2
-XB7	耐寒シリンダ(-40~70℃)※1
-XB9	低速シリンダ(10~50mm/s)※1
-XB13	低速シリンダ(5~50mm/s)※1
-XC6	材質ステンレス鋼
-XC8	可変行程シリンダ/押し出し調整形※1
-XC9	可変行程シリンダ/引込み調整形※1
-XC13	オートスイッチレール取付形※1
-XC20	ヘッドカバー軸方向ポート※1
-XC22	パッキン類フッ素ゴム
-XC85	食品機械用グリース仕様

※1 ラパークッション付タイプのみ対応。

※2 ラパークッション付タイプは、ダンパなしになります。

オートスイッチ付の仕様につきましては、P.440~446をご参照ください。

- ・オートスイッチ適正取付位置(ストロークエンド検出時)および取付高さ
- ・オートスイッチ取付可能最小ストローク
- ・オートスイッチ取付金具/部品品番
- ・動作範囲
- ・シリンダ支持金具、ストローク別/オートスイッチ取付面

製品個別注意事項

ご使用になる前には、P.448をご参照ください。

仕様

チューブ内径(mm)	20	25	32	40	50	63
作動方式	複動形片ロッド					
給油	不要(無給油)					
使用流体	空気					
保証耐圧力	1.5MPa					
最高使用圧力	1.0MPa					
最低使用圧力	0.05MPa					
周囲温度および使用流体温度	オートスイッチなし: -10℃~70℃ (ただし凍結なきこと) オートスイッチ付: -10℃~60℃					
使用ピストン速度	50~1000mm/s					
ストローク長さの許容差	~300 ⁺¹ / _{-0.5} mm					
クッション	ラパークッション、エアクッション					

ストローク表

チューブ内径	標準ストローク*
20	25, 50, 75, 100, 125, 150
25・32	25, 50, 75, 100, 125, 150, 200
40・50・63	25, 50, 75, 100, 125, 150, 200, 250, 300

※標準ストロークを超えるストロークにつきましては、当社にご確認ください。

注1) 上記以外の中間ストロークは、受注生産になります。

1mm毎の中間ストロークの製作も可能です。(スペースは、使用いたしません。)

注2) 使用方法により使用可能なストロークの確認が必要です。詳細につきましては、P.8~19「エアシリンダの機種選定手順」をご参照ください。また、標準ストロークを超える場合には、たわみ等により仕様を満足することができない場合がありますのでご注意ください。

締付トルク/シリンダの取付用ボルトは以下のトルクで締付願います。

チューブ内径(mm)	六角穴付ボルトサイズ	適正締付トルク(N・m)
20	M5×0.8	2.4~3.6
25	M6	4.2~6.2
32	M8	10.0~15.0
40	M10	19.6~29.4
50	M12	33.6~50.4
63	M16	84.8~127.2

シリンダアセンブリの表示方法(手配例)

シリンダ型式: **CDG1RN20-100Z-W-M9BW**

ロッド先端金具 W : 2山ナックルジョイント
オートスイッチD-M9BW : 2ヶ付

※2山ナックルジョイント、オートスイッチは同梱出荷となります。

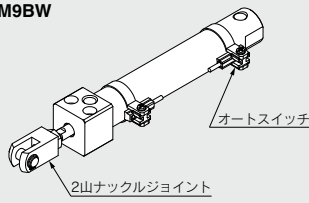

CG1

CJP2
CJP

CJP

CG2

JCM

CM2
-Z1

CM2

CM3

CG1
-Z1

CG1

CG3

JMB

MB

MB1

CA2

CS1

CS2

D-□

-X□

技術
資料

質量表

チューブ内径(mm)	20	25	32	40	50	63
基準質量	0.14	0.23	0.35	0.57	1.04	1.49
1山ナツクルジョイント	0.05	0.09	0.09	0.10	0.22	0.22
2山ナツクルジョイント(ピン付)	0.05	0.09	0.09	0.13	0.26	0.26
50ストロークの割増質量	0.05	0.07	0.09	0.14	0.21	0.25
エアアクション付の割増質量	0	0.01	0.04	0	0.01	0.04
ロッド先端めねじ減分	-0.01	-0.02	-0.02	-0.05	-0.10	-0.10

計算方法(例) **CG1RN32-100Z** (ø32、100st)

- 基本質量……………0.35
- 割増質量……………0.09/50st
- エアシリンダストローク……100st

$$\frac{0.35 + 0.09 \times 100 / 50 = 0.53 \text{kg}}$$

付属品

	取付支持形式	基本形
標準装備	ロッド先端ナット	●
	1山ナツクルジョイント	●
オプション	2山ナツクルジョイント ^{注1)} (ピン付)	●

- 注1) 2山ナツクルジョイントのピン、止め輪類は付属梱包出荷となります。
- 注2) 付属品の品番、外形寸法につきましてはP.395をご参照ください。
- 注3) 材質ステンレス鋼の付属金具を用意しています。詳細は、P.396をご参照ください。

構造図

ラバークッション付

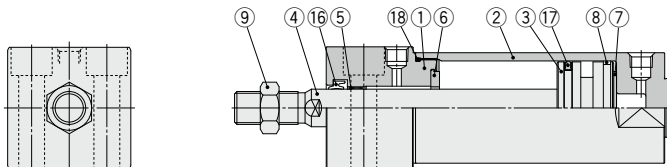

エアクッション付

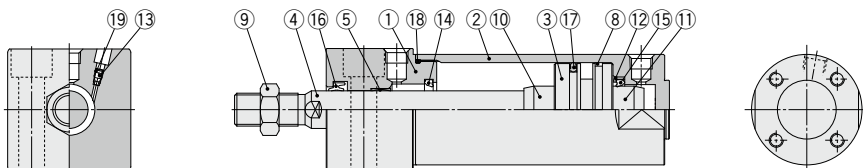

CG1

CGP2
CGP

CGP

CG2

JCM

CM2
-Z1

CM2

CM3

CG1
-Z1

CG1

CG3

JMB

MB

MB1

CA2

CS1

CS2

構成部品

番号	名称	材質	備考
1	ロッドカバー	アルミニウム合金	アルマイト
2	チューブカバー	アルミニウム合金	硬質アルマイト
3	ピストン	アルミニウム合金	
4	ピストンロッド	ステンレス鋼	φ20、φ25のマグネット内蔵の場合
		炭素鋼*	硬質クロームめっき*
5	ブッシュ	軸受合金	
6	ダンパ	樹脂	φ32以上は共通
7	ダンパ	樹脂	
8	ウエアリング	樹脂	
9	ロッド先端ナット	炭素鋼	亜鉛クロメート
10	クッションリングA	アルミニウム合金	

番号	名称	材質	備考
11	クッションリングB	アルミニウム合金	
12	パッキン押え	圧延鋼材	亜鉛クロメート
13	クッションバルブ	φ40以下	炭素鋼
		φ50以上	鋼線
14	クッションパッキンA	ウレタン	φ32以上は共通
15	クッションパッキンB	ウレタン	
16	ロッドパッキン	NBR	
17	ピストンパッキン	NBR	
18	チューブガスケット	NBR	
19	バルブパッキン	NBR	

注) オートスイッチ付シリンダの場合ピストンに磁石が装着されます。
※オートスイッチ付シリンダのφ20、φ25は材質がステンレス鋼になります。

交換部品／パッキンセットは標準形／複動：片ロッドと同じです。
P.384を参照してください。

注) φ50以上は分解不可能なためパッキン交換はできません。
注) 分解／交換につきましてはP.448製品個別注意事項を確認願います。

D-□

-X□

技術
資料

CG1R Series

基本形／底面取付

ラパークッション付

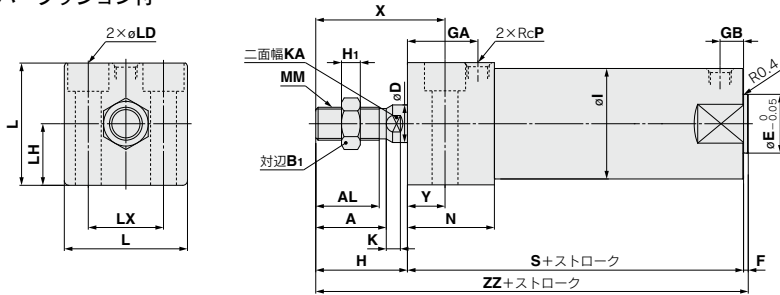

エアクッション付

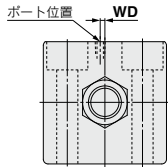
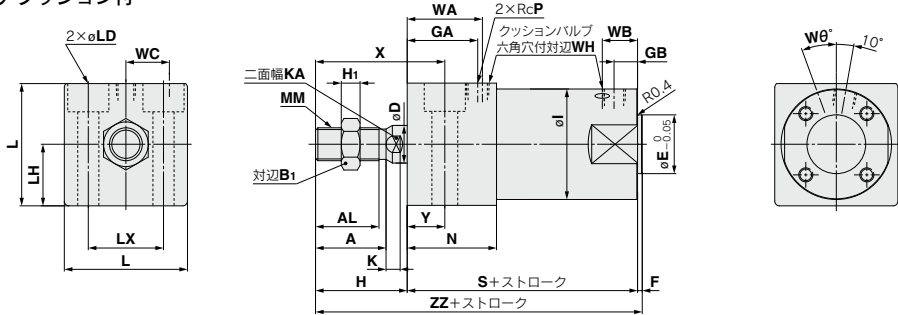

φ20, φ25の場合

ロッド先端めねじ形

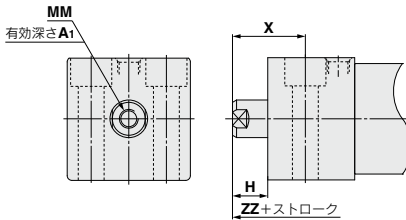

チューブ内径	ストローク範囲	A	AL	B1	D	E	F	GA	GB	H	H1	I	K	KA	L	LD	LH	LX	MM	N	P	S	X	Y	ZZ
20	~150	18	15.5	13	8	12	2	20	10	27	5	26	5	6	30.4	φ5.5, φ9.5壁くり深6	15	18	M8×1.25	27	1/8	75	38	11	104
25	~200	22	19.5	17	10	14	2	22	10	32	6	31	5.5	8	36.4	φ6.6, φ11壁くり深7	18	22	M10×1.25	29	1/8	77	44	12	111
32	~200	22	19.5	17	12	18	2	26	10	32	6	38	5.5	10	42.4	φ9.0, φ14壁くり深9	21	24	M10×1.25	33	1/8	83	45	13	117
40	~300	30	27	19	16	25	2	30	10	39	8	47	6	14	52.4	φ11.0, φ17.5壁くり深12	26	32	M14×1.5	37	1/8	94	55	16	135
50	~300	35	32	27	20	30	2	33	12	45	11	58	7	18	64.5	φ14.0, φ20壁くり深14	32	41	M18×1.5	44	1/4	108	62	17	155
63	~300	35	32	27	20	32	2	39	12	45	11	72	7	18	76.6	φ18.0, φ26壁くり深18	38	46	M18×1.5	50	1/4	114	64	19	161

(mm)

エアクッション付

チューブ内径	ストローク範囲	P	WA	WB	WC	WD	Wθ	WH
20	~150	M5×0.8	22	15	5.5	2	25°	1.5
25	~200	M5×0.8	24	14.5	7	2	25°	1.5
32	~200	Rc1/8	28	14	11.5	-	25°	1.5
40	~300	Rc1/8	32	15	15	-	20°	1.5
50	~300	Rc1/4	36	16	17.5	-	20°	3
63	~300	Rc1/4	42	17	20.5	-	20°	3

ロッド先端めねじ形

チューブ内径	A1	H	MM	X	ZZ
20	8	13	M4×0.7	24	90
25	8	14	M5×0.8	26	93
32	12	14	M6×1	27	99
40	13	15	M8×1.25	31	111
50	18	16	M10×1.5	33	126
63	18	16	M10×1.5	35	132

エアシリンダ/ダイレクトマウント・ロッド回り止め形

CG1KR Series

φ20, φ25, φ32, φ40, φ50, φ63

RoHS

型式表示方法

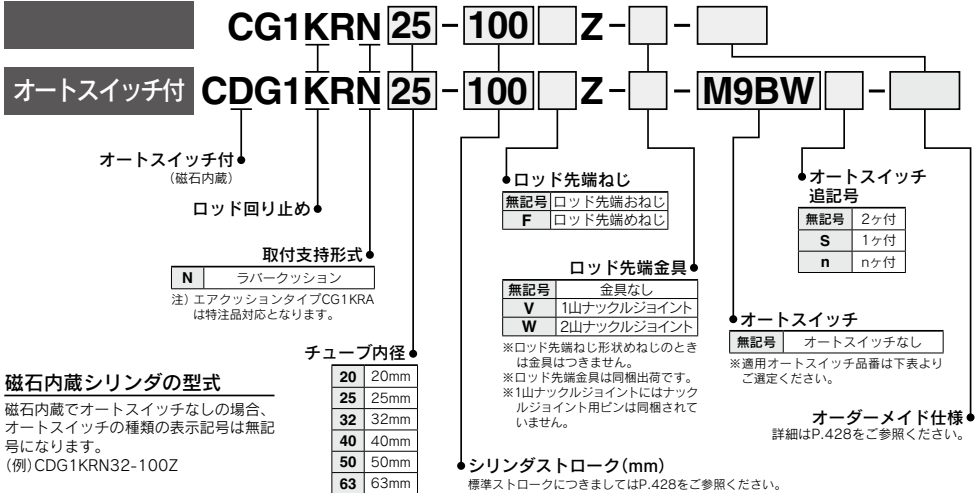

磁石内蔵シリンダの型式

磁石内蔵でオートスイッチなしの場合、オートスイッチの種類を表示記号は無記号になります。
(例) CDG1KRN32-100Z

適用オートスイッチ/オートスイッチ単体の詳細仕様は、P.1271~1365をご参照ください。

種類	特殊機能	リード線 取だし	表示 灯	配線(出力)	負荷電圧		オートスイッチ品番		リード線長さ(m)					適用負荷		
					DC	AC	適用チューブ内径		0.5 (無記)	1 (M)	3 (L)	5 (Z)	なし (N)			
							φ20~φ32	φ40~φ63								
無接点 オートスイッチ	—	グロメット	有	3線(NPN)	24V	5V, 12V	—	M9NV	M9N	●	●	○	—	○	IC回路	リレー、 PLC
				3線(PNP)				M9PV	M9P	●	●	○	—	○		
	コネクタ	有	2線	12V	—	M9BV	M9B	●	●	○	—	○	—			
			—	—	H7C	●	—	●	●	—	—					
	診断表示 (2色表示)	グロメット	有	3線(NPN)	5V, 12V	—	M9NWV	M9NW	●	●	○	—	○	—		
				3線(PNP)	M9WV	M9WP	●	●	○	—	○	—				
	耐水性向上品 (2色表示)	グロメット	有	2線	12V	—	M9BWW	M9BW	●	●	○	—	○	—		
				3線(NPN)	5V, 12V	—	*M9NAV	*M9NA	○	○	○	—	○	—		
	診断出力付(2色表示)	グロメット	有	3線(PNP)	5V, 12V	—	*M9PAV	*M9PA	○	○	○	—	○	—		
				2線	12V	—	*M9BAV	*M9BA	○	○	○	—	○	—		
有接点 オートスイッチ	—	グロメット	有	3線(NPN相当)	24V	5V	—	A96V	A96	●	—	●	—	—	IC回路	リレー、 PLC
				—	—	—	—	—	—	—	—	—	—	—		
	無	有	2線	24V	12V	—	100V	*2 A93V	A93	●	●	—	—	—	IC回路	
							100V以下	A90V	A90	●	—	●	—	—	—	
	無	有	2線	24V	12V	—	100V, 200V	—	B54	●	—	●	—	—	—	
							200V以下	—	B64	●	—	●	—	—	—	
	有	無	2線	24V	12V	—	24V以下	—	C73C	●	—	●	—	—	—	
							—	—	C80C	●	—	●	—	—	—	
	診断表示(2色表示)	グロメット	有	—	—	—	—	—	B59W	●	—	●	—	—	—	
									—	—	—	—	—	—	—	

*1 耐水性向上タイプのオートスイッチは、上記型式の製品に取付可能ですが、それにより製品の耐水性を保证するものではありません。

上記型式での耐水性向上製品につきましては当社へご確認ください。

*2 リード線長さ1mタイプは、D-A93のみの対応となります。

※リード線長さ記号 0.5m.....無記号 (例) M9WN
1m.....M (例) M9NWM
3m.....L (例) M9NWL
5m.....Z (例) M9NWZ
なし.....N (例) H7CN

※○印の無接点オートスイッチは受注生産となります。

※上記掲載機種以外にも、適用可能なオートスイッチがありますので詳細は、P.446をご参照ください。

※プリアイコネクタ付オートスイッチの詳細は、P.1340、1341をご参照ください。

※D-A90□、M9□□型オートスイッチは、同梱出荷(未組付)となります。(ただし、オートスイッチ取付金具のみ、組付出荷となります。)

CJ1

CJP2
CJP

CJP

CJ2

JCM

CM2
-Z1

CM2

CM3

CG1
-Z1

CG1

CG3

JMB

MB

MB1

CA2

CS1

CS2

D-□

-X□

技術
資料

CG1KR Series

ダイレクトマウントシリンダロッド
 回り止めCG1KRシリーズは角形ロ
 ッドカバーにより直接取付ができる
 シリンダです。

省スペースを実現。

ブラケットなしの直接取付ですから、全長や
 取付ピッチが小さくでき、取付のためのス
 ペースが大幅に縮小します。



表示記号 ラバークッション

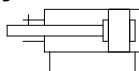

Order Made オーダーメイド仕様
 詳細はこちら

表示記号	仕様/内容
-XC8	可変行程シリンダ/押し調整形
-XC9	可変行程シリンダ/引込み調整形
-XC20	ヘッドカバー軸方向ポート

付属品

取付支持形式	基本形
標準装備	ロッド先端ナット ●
オプション	1山ナックルジョイント ●
	2山ナックルジョイント(ピン付)※1 ●

- 注1) 2山ナックルジョイントのピン、
 止め輪類は付属梱包出荷となります。
 注2) 付属品の品番、外形寸法につきましてはP.395
 をご参照ください。
 注3) 材質ステンレス鋼の付属金具を用意しています。
 詳細は、P.396をご参照ください。

オートスイッチ付の仕様につきましては、
 P.440～446をご参照ください。

- ・オートスイッチ適正取付位置(ストローク
 エンド検出時)および取付高さ
- ・オートスイッチ取付可能最小ストローク
- ・オートスイッチ取付金具/部品品番
- ・動作範囲
- ・シリンダ支持金具、ストローク別/オート
 スwitch取付面

製品個別注意事項

ご使用になる前には、P.448をご参照
 ください。

仕様

チューブ内径(mm)	20	25	32	40	50	63
作動方式	複動形片ロッド					
給油	不要(無給油)					
使用流体	空気					
保証耐圧力	1.5MPa					
最高使用圧力	1.0MPa					
最低使用圧力	0.05MPa					
周囲温度および使用流体温度	オートスイッチ無: -10℃～70℃(ただし凍結なきこと) オートスイッチ付: -10℃～60℃(ただし凍結なきこと)					
使用ピストン速度	50～500mm/s					
ストローク長さの許容差	～300 ⁺¹⁴ mm					
クッション	ラバークッション					
ロッド不回転精度	±1°	±0.8°			±0.5°	

質量表

チューブ内径(mm)	20	25	32	40	50	63
基準質量	0.14	0.24	0.35	0.56	1.04	1.48
1山ナックルジョイント	0.05	0.09	0.09	0.10	0.22	0.22
2山ナックルジョイント(ピン付)	0.05	0.09	0.09	0.13	0.26	0.26
50ストロークの割増質量	0.05	0.07	0.09	0.15	0.22	0.26
ロッド先端めねじ減分	-0.01	-0.02	-0.02	-0.05	-0.10	-0.10

計算方法(例) **CG1KRN32-100Z**
 (φ32、100st)

- 基本質量……………0.35
- 割増質量……………0.09/50st
- エアシリンダストローク……1:100st
 0.35+0.09×100/50=0.53kg

ストローク表

チューブ内径	標準ストローク*
20	25, 50, 75, 100, 125, 150
25・32	25, 50, 75, 100, 125, 150, 200
40・50・63	25, 50, 75, 100, 125, 150, 200, 250, 300

※標準ストロークを超えるストロークにつきましては、当社にご確認ください。
 注1) 上記以外の中間ストロークは、受注生産になります。
 1mm毎の中間ストロークの製作も可能です。(スペースは、使用いたしません。)
 注2) 使用方法により使用可能なストロークの確認が必要です。詳細につきましては、P.8～19「エアシ
 リンダの機種選定手順」をご参照ください。また、標準ストロークを超える場合には、たわみ等に
 より仕様を満足することができない場合がありますのでご注意ください。

締付トルク/シリンダの取付用ボルトは以下のトルクで締付願います。

チューブ内径(mm)	六角穴付ボルトサイズ	適正締付トルク(N・m)
20	M5×0.8	2.4～3.6
25	M6	4.2～6.2
32	M8	10.0～15.0
40	M10	19.6～29.4
50	M12	33.6～50.4
63	M16	84.8～127.2

シリンダアセンブリの表示方法(手配例)

シリンダ型式: **CDG1KRN20-100Z-W-M9BW**

ロッド先端金具 W: 2山ナックルジョイント
 オートスイッチ D-M9BW: 2ヶ付

※2山ナックルジョイント、オートスイッチは
 同梱出荷となります。

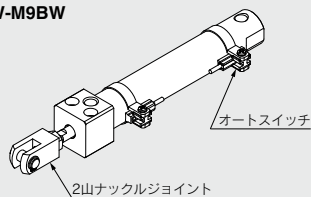

構造図

ロッド回り止め形／底面取付

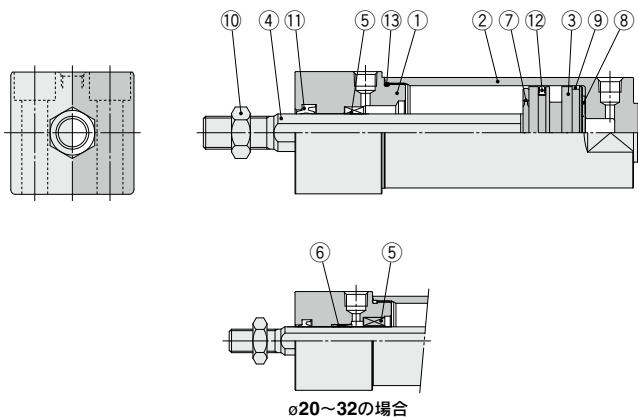

構成部品

番号	名称	材質	備考
1	ロッドカバー	アルミニウム合金	アルマイト
2	チューブカバー	アルミニウム合金	硬質アルマイト
3	ピストン	アルミニウム合金	
4	ピストンロッド	φ20～φ32 φ40～φ63 ステンレス鋼	炭素鋼 硬質クロームめっき
5	回り止めガイド	炭素鋼	
6	ブッシュ	焼結含油合金	φ20～φ32のみ
7	ダンパ	樹脂	
8	ダンパ	樹脂	
9	ウエアリング	樹脂	
10	ロッド先端ナット	炭素鋼	亜鉛クロメート
11	ロッドパッキン	NBR	
12	ピストンパッキン	NBR	
13	チューブガasket	NBR	

交換部品／パッキンセットは複動：ロッド回り止め形と同じです。P.416を参照してください。

注) φ50以上は分解不可能なためパッキン交換はできません。

注) 分解／交換につきましてはP.448製品個別注意事項を確認願います。

CJ1

CJP2
CJP

CJP

CJ2

JCM

CM2
-Z1

CM2

CM3

CG1
-Z1

CG1

CG3

JMB

MB

MB1

CA2

CS1

CS2

D-□

-X□

技術
資料

CG1KR Series

基本形/底面取付:CG1KRN

ラバークッション付

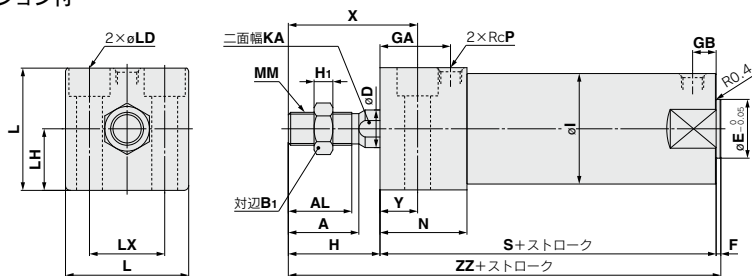

ロッド先端めねじ形

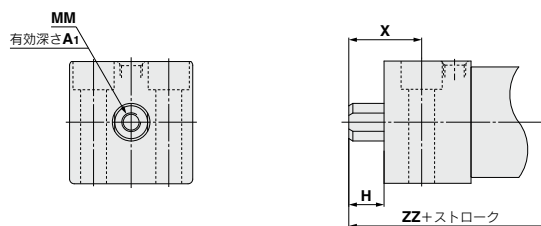

ロッド先端めねじ形 (mm)

チューブ内径 (mm)	A ₁	H	MM	X	ZZ
20	8	13	M4×0.7	24	90
25	8	14	M5×0.8	26	93
32	12	14	M6×1	27	99
40	13	15	M8×1.25	31	111
50	18	16	M10×1.5	33	126
63	18	16	M10×1.5	35	132

チューブ内径 (mm)	ストローク範囲 (mm)	A	AL	B ₁	D	E	F	GA	GB	H	H ₁	I	KA	L	LD	LH	LX	MM	N	P	S	X	Y	ZZ
20	~150	18	15.5	13	9.2	12	2	20	10	27	5	26	8	30.4	φ5.5, φ9.5座くり深6	15	18	M8×1.25	27	1/8	75	38	11	104
25	~200	22	19.5	17	11	14	2	22	10	32	6	31	10	36.4	φ6.6, φ11座くり深7	18	22	M10×1.25	29	1/8	77	44	12	111
32	~200	22	19.5	17	12	18	2	26	10	32	6	38	10	42.4	φ9, φ14座くり深9	21	24	M10×1.25	33	1/8	83	45	13	117
40	~300	30	27	19	16	25	2	30	10	39	8	47	14	52.4	φ11, φ17.5座くり深12	26	32	M14×1.5	37	1/8	94	55	16	135
50	~300	35	32	27	20	30	2	33	12	45	11	58	18	64.5	φ14, φ20座くり深14	32	41	M18×1.5	44	1/4	108	62	17	155
63	~300	35	32	27	20	32	2	39	12	45	11	72	18	76.6	φ18, φ26座くり深18	38	46	M18×1.5	50	1/4	114	64	19	161

オートスイッチ取付位置はP.442と同様です。

エンドロックシリンダ CBG1 Series

ø20, ø25, ø32, ø40, ø50, ø63, ø80, ø100

型式表示方法

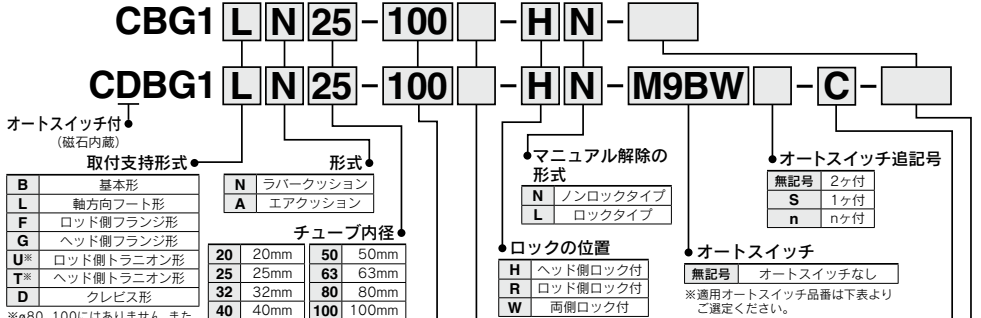

※ø80, 100にはありません。また、エンドロックの付いている側にトランニオンを付けることはできません。
 *支持金具は同梱出荷 (未組付) となります。

磁石内蔵シリンダの型式

磁石内蔵でオートスイッチなしの場合、オートスイッチの種類表示記号は無記号になります。
 (例) CDBG1FA32-100-RL

標準ストロークにつきましては P.432 をご参照ください。

※ジャバラ付の場合、支持金具がフート形、ロッド側フランジ形の場合は組付出荷となります。

オートスイッチ取付金具^{注)}
 注) D-A9□, M9□型オートスイッチ指定時の型式表示となります。その他のオートスイッチ (D-C7□, H7□など) には、適用されません。(無記号)

オーダーメイド仕様
 詳細は P.432 をご参照ください。

適用オートスイッチ / オートスイッチ単体の詳細仕様は、P.1271~1365 をご参照ください。

種類	特殊機能	リード線取出し	表符	配線 (出力)	負荷電圧		オートスイッチ品番					リード線長さ (m)	プリワイヤコネクタ	適用負荷					
					DC	AC	適用チューブ内径								0.5 (無記号)	1 (M)	3 (L)	5 (Z)	なし (N)
							ø20~ø63	ø80, ø100	縦取出し	横取出し	横取出し								
無接点オートスイッチ	—	グロメット	有	3線 (NPN)	5V, 12V	—	M9NV	M9N	●	●	○	—	—	IC回路					
				3線 (PNP)			M9PV	M9P	●	●	○	—							
		コネクタ		2線	—		—	G59	●	●	○	—	—						
				—	—		—	G5P	●	●	○	—	—						
		診断表示 (2色表示)		グロメット	3線 (NPN)		24V	5V, 12V	M9BV	M9B	●	●	○		—	—	—		
					3線 (PNP)			—	—	H7C	K59	●	●		○	—			
	耐水性向上品 (2色表示)	グロメット	2線	12V	—		M9NWV	M9NW	●	●	○	—	—	IC回路					
			3線 (NPN)	5V, 12V	—		M9PWV	M9PW	●	●	○	—	—						
	診断出力付 (2色表示)	グロメット	3線 (PNP)	24V	12V		M9BWW	M9BW	●	●	○	—	—	—					
			2線		—		—	—	—	K59W	●	●	○		—				
	有接点オートスイッチ	—	グロメット	有	3線 (NPN)		24V	12V	*M9NAV	*M9NA	—	○	●	○	—	IC回路			
					3線 (PNP)				*M9PAV	*M9PA	—	○	○	○	—		—		
コネクタ			2線		—	—	*M9BAV		*M9BA	—	○	○	○	—	—				
			—		—	—	—		—	*G5BA	—	—	○	—					
診断表示 (2色表示)			グロメット		4線 (NPN)	5V, 12V	—		—	H7NF	—	●	●	○	—		IC回路		
					3線 (NPN相当)	5V	—		A96V	A96	—	●	●	○	—		IC回路		
有		グロメット	有	2線	100V以下	—	100V以下		*A93V	A93	—	●	●	●	—	IC回路			
					100V, 200V	—	—		—	—	B54	●	●	●	—				
		200V以下			—	—	—		—	B64	●	●	●	—	—				
		24V以下			—	—	—		—	C73C	●	●	●	—					
		コネクタ			—	—	—		—	—	C80C	●	●	●	—	IC回路			
					—	—	—		—	—	B59W	●	●	●	—				

*1 耐水性向上タイプのオートスイッチは、上記型式の製品に取付可能ですが、それにより製品の耐水性を保证するものではありません。上記型式での耐水性向上製品につきましては当社へご確認ください。
 *2 リード線長さ1mタイプは、D-A93のみ対応となります。
 ※リード線長さ記号 0.5m……………無記号 (例) M9NW 5m…………… Z (例) M9NWZ ※○印の無接点オートスイッチは受注生産となります。
 1m…………… M (例) M9NWM なし…………… N (例) H7CN
 3m…………… L (例) M9NWL
 ※上記掲載機種以外にも、適用可能なオートスイッチがありますので詳細は、P.446をご参照ください。
 ※プリワイヤコネクタ付オートスイッチの詳細は、P.1340, 1341をご参照ください。
 ※D-A9□, M9□型オートスイッチは、同梱出荷 (未組付) となります。(ただし、オートスイッチ取付金具のみ、組付出荷となります。)

CJ1
 CJP2
 CJP
 CJP
 CJ2
 JCM
 CM2
 Z1
 CM2
 CM3
 CG1
 Z1
 CG1
 CG3
 JMB
 MB
 MB1
 CA2
 CS1
 CS2
 D-□
 -X□
 技術資料



表示記号

ラバークッション エアクッション

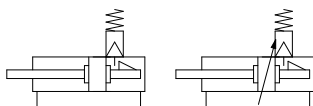

オーダーメイド仕様 詳細はこちら

表示記号	仕様/内容
-XA□	ロッド先端形状変更
-XC13	オートスイッチレール取付形

オートスイッチ付の仕様につきましては、P.440~446をご参照ください。	
・	オートスイッチ適正取付位置（ストロークエンド検出時）および取付高さ
・	オートスイッチ取付可能最小ストローク
・	オートスイッチ取付金具/部品品番
・	動作範囲
・	シリンダ支持金具、ストローク別/オートスイッチ取付面

製品個別注意事項

ご使用になる前には、P.448をご参照ください。

仕様

チューブ内径 (mm)	20	25	32	40	50	63	80	100
作動方式	複動形片ロッド							
給油	不要（無給油）							
使用流体	空気							
保証耐圧力	1.5MPa							
最高使用圧力	1.0MPa							
最低使用圧力	0.15MPa※							
周囲温度および使用流体温度	オートスイッチ無: -10℃~70℃ (ただし凍結なきこと) オートスイッチ付: -10℃~60℃ (ただし凍結なきこと)							
使用ピストン速度	50~1000mm/s						50~700mm/s	
ストローク長さの許容差	~1000 ^{+0.1} _{-0.1} mm、~1500 ^{+0.1} _{-0.1} mm							
クッション	ラバークッション、エアクッション							
取付支持形式※※	基本形、軸方向フート形、ロッド側フランジ形、ヘッド側フランジ形、ロッド側トランニオン形、ヘッド側トランニオン形、クレビス形							

※ロック部以外では、0.05MPaです。
※※φ80、φ100にはロッド側トランニオン形、ヘッド側トランニオン形はありません。
ロックの付いているカバーにトランニオンは付きません。

ロック部仕様

ロックの位置	ヘッド側、ロッド側、両側							
	φ20	φ25	φ32	φ40	φ50	φ63	φ80	φ100
保持力 (MAX) N	215	330	550	860	1340	2140	3450	5390
バックラッシュ	2mm以下							
マニュアル解除	ノンロックタイプ、ロックタイプ							

スイッチの位置調整はストロークエンド、およびバックラッシュ(2mm)移動した両位置で作動するように調整してください。

ストローク表

チューブ内径	標準ストローク ^{注1)}	(mm)	
		製作可能ストローク	
20	25, 50, 75, 100, 125, 150, 200	1~1500	
25	25, 50, 75, 100, 125, 150, 200, 250, 300		
32			
40			
50・63			
80			
100			

注1) 上記以外の中間ストロークは、受注生産になります。
1mm毎の中間ストロークの製作も可能です。(スペーサは、使用いたしません)。
注2) 使用方法により使用可能なストロークの確認が必要です。詳細につきましては、P.8~19「エアシリンダの機種選定手順」をご参照ください。また、標準ストロークを超える場合には、たわみ等により仕様を満足することができない場合がありますのでご注意ください。

ジャバラの材質

記号	ジャバラ材質	最高使用温度
J	ナイロンターポリン	70℃
K	耐熱ターポリン	110℃※

※ジャバラ単体の最高周囲温度です。

付属品

	取付支持形式	基本形
標準装備	ロッド先端ナット	●
	1山ナックルジョイント	●
オプション	2山ナックルジョイント ^{注1)} (ピン付)	●
	揺動受け金具	●

注1) 2山ナックルジョイントのピン、止め輪類は付属梱包出荷となります。
注2) 付属品の品番、外形寸法につきましてはP.395をご参照ください。
注3) 材質ステンレス鋼の取付支持金具、付属金具を用意しています。詳細は、P.396をご参照ください。

構造図/ラバークッション付

ヘッド側ロック

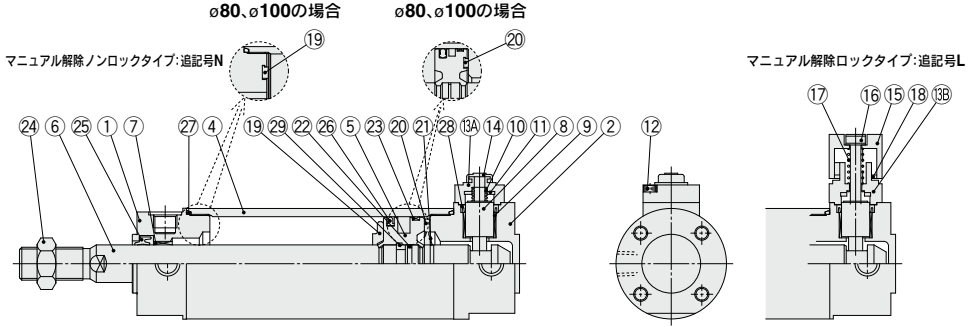

ロッド側ロック

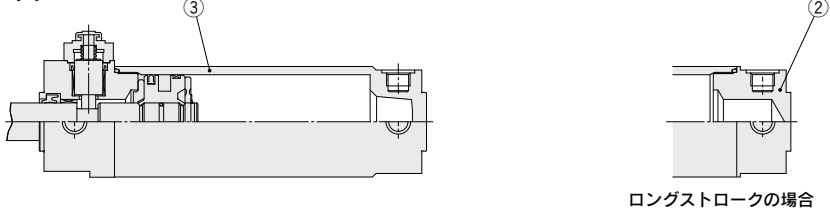

構成部品

番号	品名	材質	備考
1	ロッドカバー	アルミニウム合金	アルマイト
2	ヘッドカバー	アルミニウム合金	アルマイト
3	チューブカバー	アルミニウム合金	硬質アルマイト
4	シリンダチューブ	アルミニウム合金	硬質アルマイト
5	ピストン	アルミニウム合金	
6	ピストンロッド	炭素鋼*	硬質クロームめっき*
7	プッシュ	軸受合金	
8	ロックピストン	炭素鋼	硬質クロームめっき、熱処理
9	ロックプッシュ	軸受合金	
10	ロックスプリング	ステンレス鋼	
11	ダンパー	樹脂	
12	六角穴付ボルト	合金鋼	黒色亜鉛クロメート
13A	キャップA	アルミダイカスト	黒色塗装
13B	キャップB	炭素鋼	酸化被膜処理
14	ゴムキャップ	合成ゴム	

注) オートスイッチ付シリンダの場合、ピストンに磁石が装着されます。
 ※オートスイッチ付シリンダのφ20、φ25は素材がステンレス鋼になります。

交換部品/パッキンセット
片側ロック付

シリーズ	チューブ内径	手配番号	内容
CBG1□N ラバークッション タイプ	20	CBG1N20-PS	上記番号 ②⑤、②⑥、②⑦、②⑧ のセットとグリース パック
	25	CBG1N25-PS	
	32	CBG1N32-PS	
	40	CBG1N40-PS	

注) φ50以上は分解不可能なためパッキン交換はできません。
 ※パッキンセットにはグリースパック(10g)が付属されます。
 グリースパックのみ必要な場合は下記品番にて手配してください。
 グリース品番:GR-S-010(10g)

番号	品名	材質	備考
15	M/Oノブ	亜鉛ダイカスト	黒色塗装
16	M/Oボルト	合金鋼	黒色亜鉛クロメート、赤色塗装
17	M/Oスプリング	鋼線	亜鉛クロメート
18	ストッパリング	炭素鋼	亜鉛クロメート
19	ダンパ	樹脂	
20	ダンパB	樹脂	φ40以上はダンパAと共通
21	止め輪	ステンレス鋼	φ80、φ100なし
22	ピストンガスケット	NBR	
23	ウェアリング	樹脂	
24	ロッド先端ナット	炭素鋼	亜鉛クロメート
25	ロッドパッキン	NBR	
26	ピストンパッキン	NBR	
27	シリンダチューブガスケット	NBR	チューブカバー使用時は1個
28	ロックピストンパッキン	NBR	両側ロック付は2個
29	ピストンホルダー	樹脂	φ40~φ100、ヘッド側ロックのみ

交換部品/パッキンセット
両側ロック付

シリーズ	チューブ内径	手配番号	内容
CBG1□N ラバークッション タイプ	20	CBG1N20-PS-W	上記番号 ②⑤、②⑥、②⑦、②⑧ のセットとグリース パック
	25	CBG1N25-PS-W	
	32	CBG1N32-PS-W	
	40	CBG1N40-PS-W	

注) φ50以上は分解不可能なためパッキン交換はできません。
 ※パッキンセットにはグリースパック(10g)が付属されます。
 グリースパックのみ必要な場合は下記品番にて手配してください。
 グリース品番:GR-S-010(10g)

- CJ1
- CJP2
- CJP
- CJ2
- JCM
- CM2-Z1
- CM2
- CM3
- CG1-Z1
- CG1**
- CG3
- JMB
- MB
- MB1
- CA2
- CS1
- CS2

- D-□
- X□
- 技術資料

CBG1 Series

構造図/エアクッション付

エアクッション付 ヘッド側ロック

マニュアル解除ノロックタイプ: 追記号N

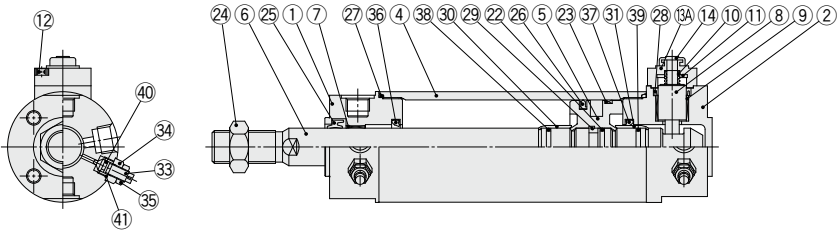

ロッド側ロック

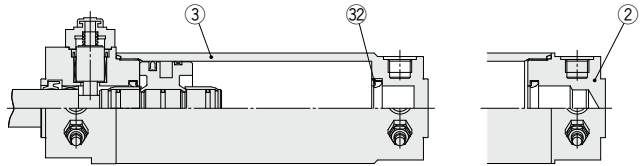

ロングストロークの場合

構成部品

番号	品名	材質	備考
1	ロッドカバー	アルミニウム合金	アルマイト
2	ヘッドカバー	アルミニウム合金	アルマイト
3	チューブカバー	アルミニウム合金	硬質アルマイト
4	シリンダチューブ	アルミニウム合金	硬質アルマイト
5	ピストン	アルミニウム合金	
6	ピストンロッド	炭素鋼*	硬質クロームめっき*
7	プッシュ	軸受合金	
8	ロックピストン	炭素鋼	硬質クロームメッキ、熱処理
9	ロックプッシュ	軸受合金	
10	ロックスプリング	ステンレス鋼	
11	ダンバ	樹脂	
12	六角穴付ボルト	合金鋼	黒色亜鉛クロメート
13A	キャップA	アルミダイカスト	黒色塗装
13B	キャップB	炭素鋼	酸化被膜処理
14	ゴムキャップ	合成ゴム	
15	M/Oノブ	亜鉛ダイカスト	黒色塗装
16	M/Oボルト	合金鋼	黒色亜鉛クロメート、赤色塗装
17	M/Oスプリング	鋼線	亜鉛クロメート
18	ストッパーリング	炭素鋼	亜鉛クロメート

注) オートスイッチ付シリンダの場合、ピストンに磁石が装着されます。
※オートスイッチ付シリンダの $\phi 20$ 、 $\phi 25$ は素材がステンレス鋼になります。

番号	品名	材質	備考
22	ピストンガスケット	NBR	
23	ウェアリング	樹脂	
24	ロッド先端ナット	炭素鋼	亜鉛クロメート
25	ロッドパッキン	NBR	
26	ピストンパッキン	NBR	
27	シリンダチューブガスケット	NBR	チューブカバー使用時は1個
28	ロックピストンパッキン	NBR	両側ロック付は2個
29	ピストンホルダー	樹脂	$\phi 40 \sim \phi 100$ のみ
30	クッションリングA	アルミニウム合金	アルマイト
31	クッションリングB	アルミニウム合金	アルマイト
32	パッキン押え	圧延鋼材	ニッケルめっきチューブカバー使用時のみ
33	クッションバルブ	圧延鋼材	無電解ニッケルめっき
34	バルブ押え	圧延鋼材	無電解ニッケルめっき
35	ロックナット	圧延鋼材	ニッケルめっき
36	クッションパッキンA	ウレタン	
37	クッションパッキンB	ウレタン	$\phi 32$ 以上はAと共通
38	クッションリングAガスケット	NBR	
39	クッションリングBガスケット	NBR	$\phi 32$ 以上はAと共通
40	バルブパッキン	NBR	
41	バルブ押え板ガスケット	NBR	

交換部品/パッキンセット 片側ロック付

シリーズ	チューブ内径	手配番号	内容
CBG1□A エアクッション タイプ	20	CBG1A20-PS	上記番号 ②、③、④、⑤、⑥、⑦、⑧、⑨、⑩
	25	CBG1A25-PS	
	32	CBG1A32-PS	
	40	CBG1A40-PS	

注) $\phi 50$ 以上は分解不可能なためパッキン交換はできません。
※パッキンセットにはグリースパック(10g)が付属されます。
グリースパックのみ必要な場合は下記品番にて手配してください。
グリース品番:GR-S-010(10g)

交換部品/パッキンセット 両側ロック付

シリーズ	チューブ内径	手配番号	内容
CBG1□A エアクッション タイプ	20	CBG1A20-PS-W	上記番号 ②、③、④、⑤、⑥、⑦、⑧、⑨、⑩
	25	CBG1A25-PS-W	
	32	CBG1A32-PS-W	のセットとグリース パック1
	40	CBG1A40-PS-W	

注) $\phi 50$ 以上は分解不可能なためパッキン交換はできません。
※パッキンセットにはグリースパック(10g)が付属されます。
グリースパックのみ必要な場合は下記品番にて手配してください。
グリース品番:GR-S-010(10g)

基本形/ **CBG1BN** : ラパークッション付

ヘッド側ロック付 : **CBG1BN** チューブ内径 — ストローク — H□

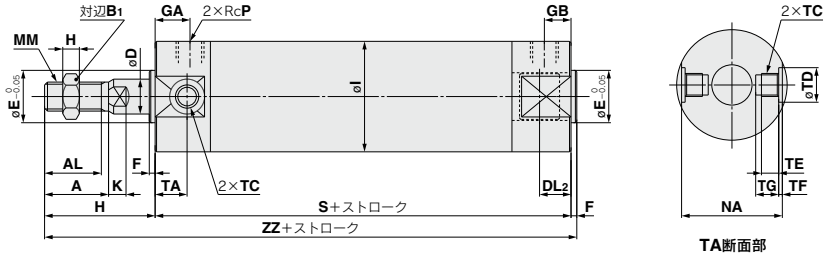

マニュアル解除ノンロックタイプ(追記号N)の場合 マニュアル解除ロックタイプ(追記号L)の場合

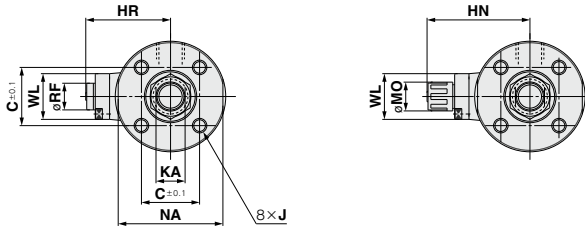

チューブ内径 (mm)	ストローク 範囲	A	AL	B ₁	C	D	DL ₂	E	F	GA	GB	H	H ₁	HR	HN (MAX)	I	J
20	~350	18	15.5	13	14	8	12.5	12	2	12	12	35	5	25.3	37	26	M4×0.7深7
25	~400	22	19.5	17	16.5	10	12.5	14	2	12	12	40	6	28.3	40	31	M5×0.8深7.5
32	~450	22	19.5	17	20	12	12	18	2	12	12	40	6	31.3	43	38	M5×0.8深8
40	~800	30	27	19	26	16	15	25	2	13	13	50	8	38.3	52.5	47	M6×1深12
50	~1200	35	32	27	32	20	16.5	30	2	14	14	58	11	44.5	58.5	58	M8×1.25深16
63	~1200	35	32	27	38	20	16.5	32	2	14	14	58	11	45	59	72	M10×1.5深16
80	~1400	40	37	32	50	25	19	40	3	20	20	71	13	53.5	68	89	M10×1.5深22
100	~1500	40	37	41	60	30	20	50	3	20	20	71	16	64.5	79	110	M12×1.75深22

チューブ内径 (mm)	K	KA	MM	MO	NA	P	RF	S	TA	TC	TD	TE	TF	TG	WL	ZZ
20	5	6	M8×1.25	15	24	1/8	11	81	11	M5×0.8	8 ^{+0.08} ₀	4	0.5	5.5	15	118
25	5.5	8	M10×1.25	15	29	1/8	11	81	11	M6×0.75	10 ^{+0.08} ₀	5	1	6.5	15	123
32	5.5	10	M10×1.25	15	35.5	1/8	11	81	11	M8×1.0	12 ^{+0.08} ₀	5.5	1	7.5	24	123
40	6	14	M14×1.5	19	44	1/8	11	92	12	M10×1.25	14 ^{+0.08} ₀	6	1.25	8.5	24	144
50	7	18	M18×1.5	19	55	1/4	11	107	13	M12×1.25	16 ^{+0.08} ₀	7.5	2	10	24	167
63	7	18	M18×1.5	19	69	1/4	11	107	13	M14×1.5	18 ^{+0.08} ₀	11.5	3	14.5	24	167
80	10	22	M22×1.5	23	80	3/8	21	130	—	—	—	—	—	—	40	204
100	10	26	M26×1.5	23	100	1/2	21	130	—	—	—	—	—	—	40	204

- CJ1
- CJP2
- CJP
- CJP
- CJ2
- JCM
- CM2
- Z1
- CM2
- CM3
- CG1
- Z1
- CG1**
- CG3
- JMB
- MB
- MB1
- CA2
- CS1
- CS2

- D-□
- X□
- 技術資料

CBG1 Series

基本形／CBG1BN：ラパークッション付

ロッド側ロック付：CBG1BN チューブ内径 — ストローク — R□

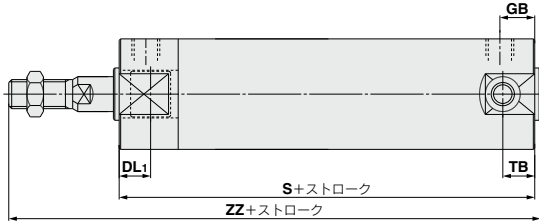

チューブ内径 (mm)	DL1	GB	S	TB	ZZ
20	19.5	10(12)	80(88)	11	117(125)
25	19.5	10(12)	80(88)	11	122(130)
32	20	10(12)	81(89)	10(11)	123(131)
40	19	10(13)	87(96)	10(12)	139(148)
50	23.5	12(14)	102(114)	12(13)	162(174)
63	23.5	12(14)	102(114)	12(13)	162(174)
80	27	16(20)	124(138)	—	198(212)
100	30	16(20)	124(138)	—	198(212)

※()内寸法は、ロングストロークの場合

両側ロック付：CBG1BN チューブ内径 — ストローク — W□

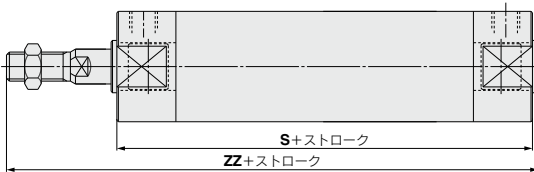

チューブ内径 (mm)	S	ZZ
20	92	129
25	92	134
32	91	133
40	101	153
50	119	179
63	119	179
80	146	220
100	146	220

ジャバラ付

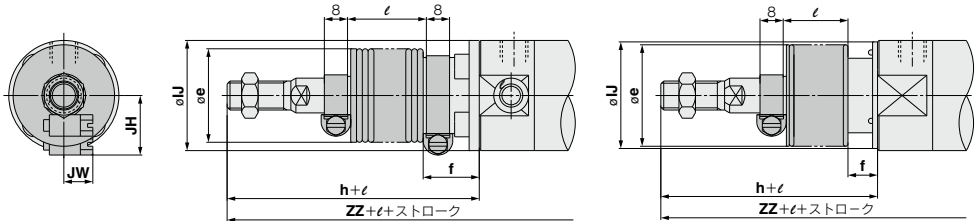

φ20～φ63の場合

φ80, φ100の場合

チューブ 内径 (mm)	e	f	h	lJ	JH (参考値)	JW (参考値)	l	(mm)		
								ヘッド側ロック付/—H□	ロッド側ロック付/—R□	両側ロック付/—W□
								ZZ	ZZ	ZZ
20	30	18	55	27	15.5	10.5	1/4 スト ロー ク	138	137(145)	149
25	30	19	62	32	16.5	10.5		145	144(152)	156
32	35	19	62	38	18.5	10.5		145	145(153)	155
40	35	19	70	48	21.5	10.5		164	159(168)	173
50	40	19	78	59	24	10.5		187	182(194)	199
63	40	20	78	72	24	10.5		187	182(194)	199
80	52	10	80	59	—	—		213	207(221)	229
100	62	7	80	71	—	—		213	207(221)	229

※()内寸法はロングストロークの場合

※※ジャバラ付の最少ストロークは、20mmとなります。

基本形 / **CBG1BA** : エアクッション付

ヘッド側ロック付 : **CBG1BA** チューブ内径 — ストローク — **H□**

ロッド側ロック付 : **CBG1BA** チューブ内径 — ストローク — **R□**

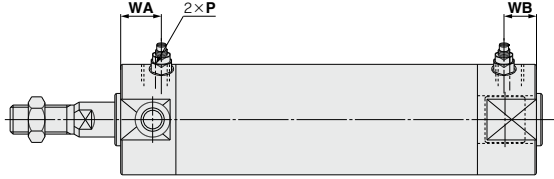
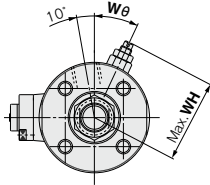

ヘッド側ロック付 / **H□** の場合

(mm)

チューブ内径 (mm)	P	WA	WB	WH	Wθ
20	M5×0.8	16	16	23	30°
25	M5×0.8	16	16	25	30°
32	Rc1/8	16	16	28.5	25°
40	Rc1/8	16	16	33	20°
50	Rc1/4	18	18	40.5	20°
63	Rc1/4	18	18	47.5	20°
80	Rc3/8	22	22	60.5	20°
100	Rc1/2	22	22	71	20°

※上記表示以外の寸法はラパークッション付寸法図を参照してください。

ロッド側ロック付 / **R□** の場合

(mm)

チューブ内径 (mm)	P	WA	WB	WH	Wθ
20	M5×0.8	16	15(16)	23	30°
25	M5×0.8	16	15(16)	25	30°
32	Rc1/8	16	15(16)	28.5	25°
40	Rc1/8	16	15(16)	33	20°
50	Rc1/4	18	17(18)	40.5	20°
63	Rc1/4	18	17(18)	47.5	20°
80	Rc3/8	22	22	60.5	20°
100	Rc1/2	22	22	71	20°

※()内寸法は、ロングストロークの場合

※上記表示以外の寸法はラパークッション付寸法図を参照してください。

両側ロック付 : **CBG1BA** チューブ内径 — ストローク — **W□**

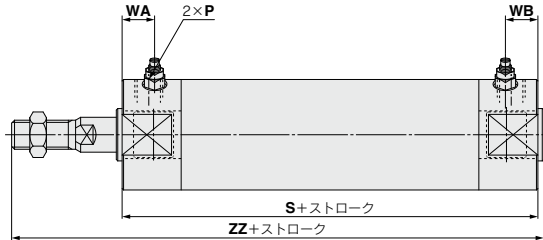
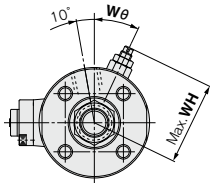

(mm)

チューブ内径 (mm)	P	S	WA	WB	WH	Wθ	ZZ
20	M5×0.8	92	16	16	23	30°	129
25	M5×0.8	92	16	16	25	30°	134
32	Rc1/8	91	16	16	28.5	25°	133
40	Rc1/8	101	16	16	33	20°	153
50	Rc1/4	119	18	18	40.5	20°	179
63	Rc1/4	119	18	18	47.5	20°	179
80	Rc3/8	146	22	22	60.5	20°	220
100	Rc1/2	146	22	22	71	20°	220

※上記表示以外の寸法はラパークッション付寸法図を参照してください。

CG1

CGP2
CGP

CGP

CG2

JCM

CM2
-Z1

CM2

CM3

CG1
-Z1

CG1

CG3

JMB

MB

MB1

CA2

CS1

CS2

D-□

-X□

技術
資料

CBG1 Series

取付支持金具付

(下表以外の寸法はP.435~437およびP.387~389をご参照ください。)

軸方向フート形/ CBG1L□

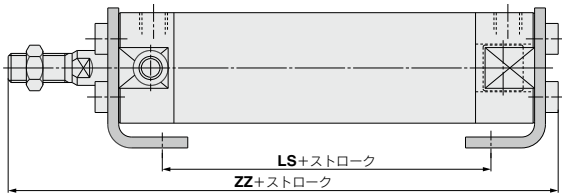

チューブ内径 (mm)	ヘッド側ロック付/-H□			ロッド側ロック付/-R□			両側ロック付/-W□		
	LS	ZZ		LS	ZZ		LS	ZZ	
	—	ジャバラなし	ジャバラ付	—	ジャバラなし	ジャバラ付	—	ジャバラなし	ジャバラ付
20	57	122	142+ℓ	56(64)	121(129)	141(149)+ℓ	68	133	153+ℓ
25	57	127.5	149.5+ℓ	56(64)	126.5(134.5)	148.5(156.5)+ℓ	68	138.5	160.5+ℓ
32	55	127.5	149.5+ℓ	55(63)	127.5(135.5)	149.5(157.5)+ℓ	65	137.5	159.5+ℓ
40	65	149	169+ℓ	60(69)	144(153)	164(173)+ℓ	74	158	178+ℓ
50	72	174.5	194.5+ℓ	67(79)	169.5(181.5)	189.5(201.5)+ℓ	84	186.5	206.5+ℓ
63	72	174.5	194.5+ℓ	67(79)	169.5(181.5)	189.5(201.5)+ℓ	84	186.5	206.5+ℓ
80	82	210.5	219.5+ℓ	76(90)	204.5(218.5)	213.5(227.5)+ℓ	98	226.5	235.5+ℓ
100	82	214	223+ℓ	76(90)	208(222)	217(231)+ℓ	98	230	239+ℓ

※() 内寸法は、ロングストロークの場合

ロッド側フランジ形/ CBG1F□

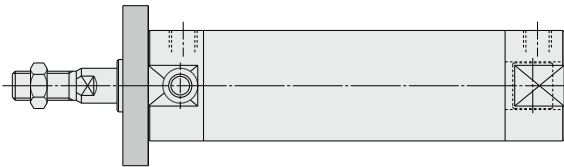

ヘッド側フランジ形/ CBG1G□

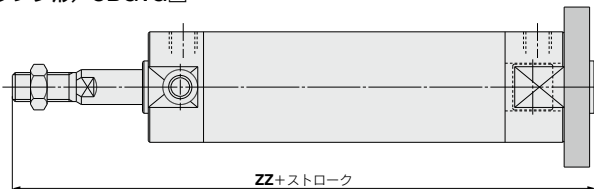

チューブ内径 (mm)	ヘッド側ロック付/-H□		ロッド側ロック付/-R□		両側ロック付/-W□	
	ZZ(ヘッド側フランジ)					
	ジャバラなし	ジャバラ付	ジャバラなし	ジャバラ付	ジャバラなし	ジャバラ付
20	124	144+ℓ	123(131)	143(151)+ℓ	135	155+ℓ
25	130	152+ℓ	129(137)	151(159)+ℓ	141	163+ℓ
32	130	152+ℓ	130(138)	152(160)+ℓ	140	162+ℓ
40	152	172+ℓ	147(156)	167(176)+ℓ	161	181+ℓ
50	176	196+ℓ	171(183)	191(203)+ℓ	188	208+ℓ
63	176	196+ℓ	171(183)	191(203)+ℓ	188	208+ℓ
80	215	224+ℓ	209(223)	218(232)+ℓ	231	240+ℓ
100	218	227+ℓ	212(226)	221(235)+ℓ	234	243+ℓ

※() 内寸法は、ロングストロークの場合

取付支持金具付

ロッド側トラニオン形/CG1U□
(ヘッド側ロック付-H□のみ)

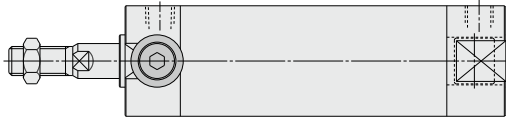

ヘッド側トラニオン形/CG1T□
(ロッド側ロック付-R□のみ)

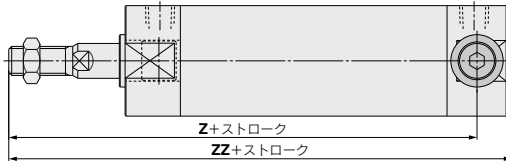

チューブ内径 (mm)	ロッド側ロック付/-R□ (mm)			
	Z (ヘッド側トラニオン)		ZZ (ヘッド側トラニオン)	
	ジャバラなし	ジャバラ付	ジャバラなし	ジャバラ付
20	104(112)	124(132)+ℓ	117(125)	137(145)+ℓ
25	109(117)	131(139)+ℓ	122(130)	144(152)+ℓ
32	111(119)	133(141)+ℓ	123(131)	145(153)+ℓ
40	127(134)	147(154)+ℓ	139(148)	159(168)+ℓ
50	148(159)	168(179)+ℓ	162(174)	182(194)+ℓ
63	148(159)	168(179)+ℓ	162(174)	182(194)+ℓ

※()内寸法は、ロングストロークの場合

クレビス形/CG1D□
ø20~ø63

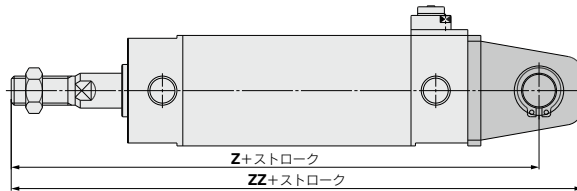

クレビス形/CG1D□
ø80~ø100

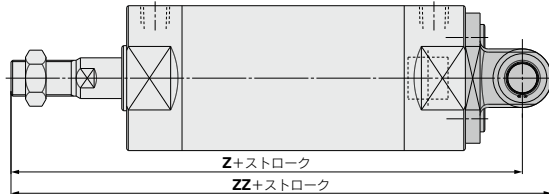

チューブ内径 (mm)	ヘッド側ロック付/-H□				ロッド側ロック付/-R□			
	Z		ZZ		Z		ZZ	
	ジャバラなし	ジャバラ付	ジャバラなし	ジャバラ付	ジャバラなし	ジャバラ付	ジャバラなし	ジャバラ付
20	130	150+ℓ	141	161+ℓ	129(137)	149(157)+ℓ	140(148)	160(168)+ℓ
25	137	159+ℓ	150	172+ℓ	136(144)	158(166)+ℓ	149(157)	171(179)+ℓ
32	141	163+ℓ	156	178+ℓ	141(149)	163(171)+ℓ	156(164)	178(186)+ℓ
40	164	184+ℓ	182	202+ℓ	159(168)	179(188)+ℓ	177(186)	197(206)+ℓ
50	190	210+ℓ	210	230+ℓ	185(197)	205(217)+ℓ	205(217)	225(237)+ℓ
63	195	215+ℓ	217	237+ℓ	190(202)	210(222)+ℓ	212(224)	232(244)+ℓ
80	236	245+ℓ	254	263+ℓ	230(244)	239(253)+ℓ	248(262)	257(277)+ℓ
100	244	253+ℓ	266	275+ℓ	238(252)	247(261)+ℓ	260(274)	269(283)+ℓ

チューブ内径 (mm)	両側ロック付/-W□			
	Z		ZZ	
	ジャバラなし	ジャバラ付	ジャバラなし	ジャバラ付
20	141	161+ℓ	152	172+ℓ
25	148	170+ℓ	161	183+ℓ
32	151	173+ℓ	166	188+ℓ
40	173	193+ℓ	191	211+ℓ
50	202	222+ℓ	222	242+ℓ
63	207	227+ℓ	229	249+ℓ
80	252	261+ℓ	270	279+ℓ
100	260	269+ℓ	282	291+ℓ

※()内寸法は、ロングストロークの場合

CG1

CGP2
CGP

CGP

CG2

CGM

CGM2
-Z1

CGM2

CGM3

CG1
-Z1

CG1

CG3

JMB

MB

MB1

CA2

CS1

CS2

D-□

-X□

技術資料

オートスイッチ取付

オートスイッチ適正取付位置(ストロークエンド検出時)および取付高さ

無接点オートスイッチ

D-M9□, M9□W型 / D-M9□A型

φ20~φ63

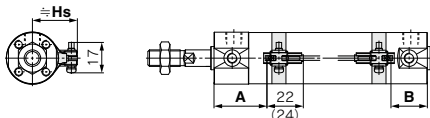

()内数値はD-M9□A型の場合を示します。
A, B寸法はオートスイッチ先端部までの寸法です。

D-M9□V, M9□WV型 / D-M9□AV型

φ20~φ63

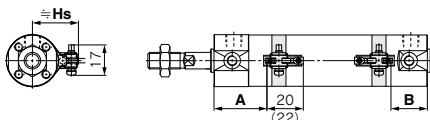

()内数値はD-M9□AV型の場合を示します。
A, B寸法はオートスイッチ先端部までの寸法です。

D-G5, K5, G5□W, G5BA型

D-K59W型, D-G59F型, D-G5NT型

φ20~φ100

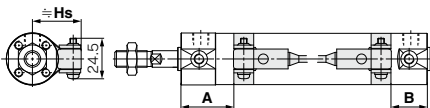

D-H7□, H7□W型

D-H7NF, H7BA型, D-H7C型

φ20~φ63

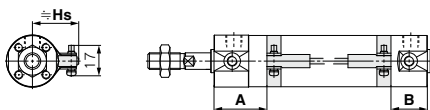

有接点オートスイッチ

D-A9□型

φ20~φ63

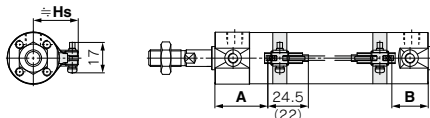

()内数値はD-A96型の場合を示します。
A, B寸法はオートスイッチ先端部までの寸法です。

D-A9□V型

φ20~φ63

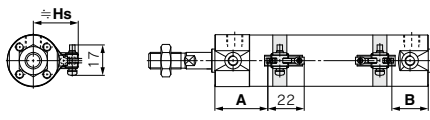

A, B寸法はオートスイッチ先端部までの寸法です。

D-C7, C8型 / D-C73C, C80C型

φ20~φ63

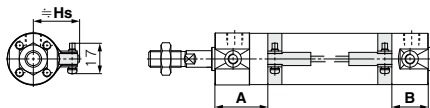

D-B5, B6, B59W型

φ20~φ100

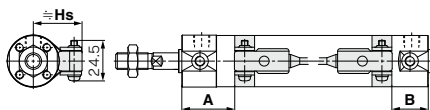

オートスイッチ取付高さ

(mm)

オートスイッチ 型式	D-M9□(V) D-M9□W(V) D-M9□A(V) D-A9□(V)		D-H7□ D-H7□W D-H7NF D-H7BA D-C7/C8		D-C73C D-C80C		D-G5/K5 D-G5□W D-K59W D-B5/B6 D-B59W		D-G5NT D-G59F D-H7C D-G5BA	
	Hs		Hs		Hs		Hs		Hs	
チューブ 内径	20		26.5		27		27.5		27.5	
	25		29		29.5		30		30	
	32		32.5		33		33.5		33.5	
	40		37		37.5		38		38	
	50		42.5		43		43.5		43.5	
	63		49.5		50		50.5		50.5	
	80		—		—		59		59	
	100		—		—		69.5		69.5	

オートスイッチ適正取付位置(ストロークエンド検出時)

単動、ダイレクトマウント形(CG1R, CG1KR)およびエンドロックシリンダは除く

(mm)

オートスイッチ型式 チューブ内径	D-M9□ D-M9□V D-M9□W D-M9□WV D-M9□A D-M9□AV		D-A9□ D-A9□V		D-H7□W D-H7NF D-H7BA D-H7□ D-H7C		D-C7□ D-C80 D-C73C D-C80C		D-G5□/K59 D-G5□W/K59W D-G59F D-G5NT D-G5BA		D-B5□ D-B64		D-B59W	
	A	B	A	B	A	B	A	B	A	B	A	B	A	B
	20	33	24 (32)	29	20 (28)	28.5	19.5 (27.5)	29.5	20.5 (28.5)	25	16 (24)	23.5	14.5 (22.5)	26.5
25	32.5	24.5 (32.5)	28.5	20.5 (28.5)	28	20 (28)	29	21 (29)	24.5	16.5 (24.5)	23	15 (23)	26	18 (26)
32	34	25 (33)	30	21 (29)	29.5	20.5 (28.5)	30.5	21.5 (29.5)	26	17 (25)	24.5	15.5 (23.5)	27.5	18.5 (26.5)
40	39	27 (36)	35	23 (32)	34.5	22.5 (31.5)	35.5	23.5 (32.5)	31	19 (28)	29.5	17.5 (26.5)	32.5	20.5 (29.5)
50	46	32 (44)	42	28 (40)	41.5	27.5 (39.5)	42.5	28.5 (40.5)	38	24 (36)	36.5	22.5 (34.5)	39.5	25.5 (37.5)
63	44.5	33.5 (45.5)	40.5	29.5 (41.5)	40	29 (41)	41	30 (42)	36.5	25.5 (37.5)	35	24 (36)	38	27 (39)
80	—	—	—	—	—	—	—	—	49.5	30.5 (44.5)	48	29 (43)	51	32 (46)
100	—	—	—	—	—	—	—	—	48.5	31.5 (45.5)	47	30 (44)	50	33 (47)

注1) ()内数値は、ロングストロークの場合の設定位置です。

注2) 実際の設定においては、オートスイッチの作動状態をご確認のうえ、調整願います。

単動・押し出し形(S)

オートスイッチ型式 チューブ内径	A寸法				B
	~50st	51~100st	101~125st	126~200st	
D-M9□(V) D-M9□W(V) D-M9□A(V)	20	58	83	108	24
	25	57.5	82.5	107.5	24.5
	32	59	84	109	25
	40	64	89	114	27
D-A9□(V)	20	54	79	104	20
	25	53.5	78.5	103.5	20.5
	32	55	80	105	21
	40	60	85	110	23
D-H7□ D-H7□W D-H7C D-H7BA D-H7NF	20	53.5	78.5	103.5	19.5
	25	53	78	103	20
	32	54.5	79.5	109.5	20.5
	40	59.5	84.5	109.5	22.5
D-C7□ D-C80 D-C73C D-C80C	20	54.5	79.5	104.5	20.5
	25	54	79	104	21
	32	55.5	80.5	105.5	21.5
	40	60.5	85.5	110.5	23.5
D-G5NT D-G59F	20	50	75	100	16
	25	49.5	74.5	99.5	16.5
	32	51	76	101	17
	40	56	81	106	19
D-B5□ D-B64	20	48.5	73.5	98.5	14.5
	25	48	73	98	15
	32	49.5	74.5	99.5	15.5
	40	54.5	79.5	104.5	17.5
D-B59W	20	51.5	76.5	101.5	17.5
	25	51	76	101	18
	32	52.5	77.5	102.5	18.5
	40	57.5	82.5	107.5	20.5

注) 実際の設定位置においては、オートスイッチの作動状態をご確認のうえ、調整願います。

CJ1

CJP2
CJP

CJP

CJ2

JCM

CM2
-Z1

CM2

CM3

CG1
-Z1

CG1

CG3

JMB

MB

MB1

CA2

CS1

CS2

D-□

-X□

技術
資料

オートスイッチ適正取付位置(ストロークエンド検出時)

単動・引込み形(T)

(mm)

オートスイッチ型式	チューブ内径	A		B寸法			
				~50st	51~100st	101~125st	126~200st
D-M9□(V) D-M9□W(V) D-M9□A(V)	20	33		49	74	99	—
	25	32.5		49.5	74.5	99.5	124.5
	32	34		50	75	100	125
D-A9□(V)	40	39		52	77	102	127
	20	29		45	70	95	—
	25	28.5		45.5	70.5	95.5	120.5
	32	30		46	71	96	121
D-H7□ D-H7□W D-H7C D-H7BA D-H7NF	40	35		48	73	98	123
	20	28.5		44.5	69.5	94.5	—
	25	28		45	70	95	120
	32	29.5		45.5	70.5	95.5	120.5
D-C7□ D-C80 D-C73C D-C80C	40	34.5		47.5	72.5	97.5	122.5
	20	29.5		45.5	70.5	95.5	—
	25	29		46	71	96	121
	32	30.5		46.5	71.5	96.5	121.5
D-G5NT D-G59F	40	35.5		48.5	73.5	98.5	123.5
	20	25		41	66	91	—
	25	24.5		41.5	66.5	91.5	116.5
	32	26		42	67	92	117
D-B5□ D-B64	40	31		44	69	94	119
	20	23.5		39.5	64.5	89.5	—
	25	23		40	65	90	115
	32	24.5		40.5	65.5	90.5	115.5
D-B59W	40	29.5		42.5	67.5	92.5	117.5
	20	26.5		42.5	67.5	92.5	—
	25	26		43	68	93	118
	32	27.5		43.5	68.5	93.5	118.5
	40	32.5		45.5	70.5	95.5	120.5

注) 実際の設定位置においては、オートスイッチの作動状態をご確認のうえ、調整願います。

ダイレクトマウント形(CG1R, CG1KR)

(mm)

オートスイッチ型式 チューブ内径	D-M9□ D-M9□V D-M9□W D-M9□WV D-M9□A D-M9□AV		D-A9□ D-A9□V		D-H7□W D-H7NF D-H7BA D-H7□ D-H7C		D-C7□ D-C80 D-C73C D-C80C		D-G59F D-G5NT		D-B5□ D-B64		D-B59W	
	A	B	A	B	A	B	A	B	A	B	A	B	A	B
	20	12	24	8	20	7.5	19.5	8.5	20.5	4	16	2.5	14.5	5.5
25	11.5	24.5	7.5	20.5	7	20	8	21	3.5	16.5	2	15	5	18
32	13	25	9	21	8.5	20.5	9.5	21.5	5	17	3.5	15.5	6.5	18.5
40	18	27	14	23	13.5	22.5	14.5	23.5	10	19	8.5	17.5	11.5	20.5
50	20	32	16	28	15.5	27.5	16.5	28.5	12	24	10.5	22.5	13.5	25.5
63	18.5	33.5	14.5	29.5	14	29	15	30	10.5	25.5	9	24	12	27

注) 実際の設定においては、オートスイッチの作動状態をご確認のうえ、調整願います。

オートスイッチ適正取付位置(ストロークエンド検出時)

エンドロックシリンダ(CBG1)

(mm)

オートスイッチ 型式	ロック 位置	D-M9□ D-M9□V D-M9□W D-M9□WV D-M9□A D-M9□AV		D-A9□ D-A9□V		D-H7□ D-H7C D-H7□W D-H7BA D-H7NF		D-G5□W D-K59W D-G59F D-G5 D-K5 D-G5NT D-G5BA		D-C7 D-C8 D-C73C D-C80C		D-B5 D-B6		D-B59W	
		A	B	A	B	A	B	A	B	A	B	A	B	A	B
		チューブ 内径													
20	ヘッド側	33	36	29	32	28.5	31.5	25	28	29.5	32.5	23.5	26.5	26.5	29.5
	ロッド側	44	24 (32)	40	20 (28)	39.5	19.5 (27.5)	36	16 (24)	40.5	20.5 (28.5)	34.5	14.5 (22.5)	37.5	17.5 (25.5)
	両側	44	36	40	32	39.5	31.5	36	28	40.5	32.5	34.5	26.5	37.5	29.5
25	ヘッド側	33	36	29	32	28.5	31.5	25	28	29.5	32.5	23.5	26.5	26.5	29.5
	ロッド側	44	24 (32)	40	20 (28)	39.5	19.5 (27.5)	36	16 (24)	40.5	20.5 (28.5)	34.5	14.5 (22.5)	37.5	17.5 (25.5)
	両側	44	36	40	32	39.5	31.5	36	28	40.5	32.5	34.5	26.5	37.5	29.5
32	ヘッド側	34	35	30	31	29.5	30.5	26	27	30.5	31.5	24.5	25.5	27.5	28.5
	ロッド側	44	25 (33)	40	21 (29)	39.5	20.5 (28.5)	36	17 (25)	40.5	21.5 (29.5)	34.5	15.5 (23.5)	37.5	18.5 (26.5)
	両側	44	35	40	31	39.5	30.5	36	27	40.5	31.5	34.5	25.5	37.5	28.5
40	ヘッド側	39	41	35	37	34.5	36.5	31	33	35.5	37.5	29.5	31.5	32	34.5
	ロッド側	48	27 (36)	44	23 (32)	43.5	22.5 (31.5)	40	19 (28)	44.5	23.5 (32.5)	38.5	17.5 (26.5)	41	20.5 (29.5)
	両側	48	41	44	37	43.5	36.5	40	33	44.5	37.5	38.5	31.5	41	34.5
50	ヘッド側	46	49	42	45	41.5	44.5	38	41	42.5	45.5	36.5	39.5	39.5	42.5
	ロッド側	58	32 (44)	54	28 (40)	53.5	27.5 (39.5)	50	24 (36)	54.5	28.5 (40.5)	48.5	22.5 (34.5)	51.5	25.5 (37.5)
	両側	58	49	54	45	53.5	44.5	50	41	54.5	45.5	48.5	39.5	51.5	42.5
63	ヘッド側	46	49	42	45	41.5	44.5	38	41	42.5	45.5	36.5	39.5	39.5	42.5
	ロッド側	58	32 (44)	54	28 (40)	53.5	27.5 (39.5)	50	24 (36)	54.5	28.5 (40.5)	48.5	22.5 (34.5)	51.5	25.5 (37.5)
	両側	58	49	54	45	53.5	44.5	50	41	54.5	45.5	48.5	39.5	51.5	42.5
80	ヘッド側									48	54			46.5	55.5
	ロッド側	—	—	—	—	—	—	—	—	64	32 (46)	—	—	62.5	30.5 (44.5)
	両側									64	54			62.5	55.5
100	ヘッド側									48	54			46.5	55.5
	ロッド側	—	—	—	—	—	—	—	—	64	32 (46)	—	—	62.5	30.5 (44.5)
	両側									64	54			62.5	55.5

注1) ()内数値は、ロングストロークの場合の設定位置です。

注2) 実際の設定位置においては、オートスイッチの作動状態をご確認のうえ、調整願います。

CG1

CG1
CG2
CGP

CGP

CG2

JCM

CG2
Z1

CG2

CG3

CG1
Z1

CG1

CG3

JMB

MB

MB1

CA2

CS1

CS2

D-□

-X□

技術
資料

オートスイッチ取付可能最小ストローク

n : オートスイッチ数 (mm)

オートスイッチ型式	オートスイッチ取付数				
	1ヶ付	2ヶ付		nヶ付	
		異面取付	同一面	異面取付	同一面
D-M9□	5	15 ^{注1)}	40 ^{注1)}	$20 + 35 \frac{(n-2)}{2}$ (n=2, 4, 6...) ^{注3)}	$55 + 35(n-2)$ (n=2, 3, 4, 5...)
D-M9□W	10	15 ^{注1)}	40 ^{注1)}	$20 + 35 \frac{(n-2)}{2}$ (n=2, 4, 6...) ^{注3)}	$55 + 35(n-2)$ (n=2, 3, 4, 5...)
D-M9□A	10	25	40 ^{注1)}	$25 + 35 \frac{(n-2)}{2}$ (n=2, 4, 6...) ^{注3)}	$60 + 35(n-2)$ (n=2, 3, 4, 5...)
D-A9□	5	15	30 ^{注1)}	$15 + 35 \frac{(n-2)}{2}$ (n=2, 4, 6...) ^{注3)}	$50 + 35(n-2)$ (n=2, 3, 4, 5...)
D-M9□V	5	20	35	$20 + 35 \frac{(n-2)}{2}$ (n=2, 4, 6...) ^{注3)}	$35 + 35(n-2)$ (n=2, 3, 4, 5...)
D-A9□V	5	15	25	$15 + 35 \frac{(n-2)}{2}$ (n=2, 4, 6...) ^{注3)}	$25 + 35(n-2)$ (n=2, 3, 4, 5...)
D-M9□WV D-M9□AV	10	20	35	$20 + 35 \frac{(n-2)}{2}$ (n=2, 4, 6...) ^{注3)}	$35 + 35(n-2)$ (n=2, 3, 4, 5...)
D-C7□ D-C80	5	15	50	$15 + 45 \frac{(n-2)}{2}$ (n=2, 4, 6...) ^{注3)}	$50 + 45(n-2)$ (n=2, 3, 4, 5...)
D-H7□ D-H7□W D-H7BA D-H7NF	10	15	60	$15 + 45 \frac{(n-2)}{2}$ (n=2, 4, 6...) ^{注3)}	$60 + 45(n-2)$ (n=2, 3, 4, 5...)
D-H7C D-C73C D-C80C	5	15	65	$15 + 50 \frac{(n-2)}{2}$ (n=2, 4, 6...) ^{注3)}	$65 + 50(n-2)$ (n=2, 3, 4, 5...)
D-G5□ D-K59□ D-B5□ D-B64	5	15	75	$15 + 50 \frac{(n-2)}{2}$ (n=2, 4, 6...) ^{注3)}	$75 + 55(n-2)$ (n=2, 3, 4, 5...)
D-B59W	10	20	75	$20 + 50 \frac{(n-2)}{2}$ (n=2, 4, 6...) ^{注3)}	$75 + 55(n-2)$ (n=2, 3, 4, 5...)

注1) オートスイッチ取付方法

注3) nが奇数の場合は、1つ上の偶数を用いて計算してください。

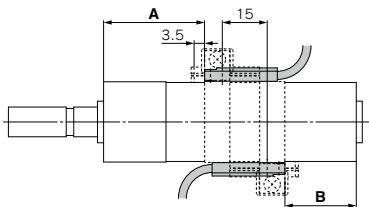
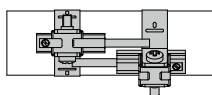
オートスイッチ型式	オートスイッチ2ヶ付	
	異面取付 ^{注1)}	同一面 ^{注1)}
 <p>スイッチホルダの奥の壁から3.5mmずらした位置が適正取付位置となります。</p>	 <p>オートスイッチ本体とリード線が干渉しない方向(シリンダチューブ円周方向の外側に)、ずらした状態の取付けとなります。</p>	
D-M9□ D-M9□W	20ストローク未満 ^{注2)}	55ストローク未満 ^{注2)}
D-M9□A	20ストローク未満 ^{注2)}	60ストローク未満 ^{注2)}
D-A9□	—	50ストローク未満 ^{注2)}

注2) 注1オートスイッチ取付方法以外の場合のオートスイッチ取付可能最小ストロークです。

オートスイッチ取付金具／部品品番

オートスイッチ 型式	チューブ内径 (mm)							
	20	25	32	40	50	63	80	100
D-M9□(V) D-M9□W(V) D-A9□(V)	注1) BMA3-020 (a, b, c, dのセット)	注1) BMA3-025 (a, b, c, dのセット)	注1) BMA3-032 (a, b, c, dのセット)	注1) BMA3-040 (a, b, c, dのセット)	注1) BMA3-050 (a, b, c, dのセット)	注1) BMA3-063 (a, b, c, dのセット)	—	—
D-M9□A(V)注2)	BMA3-020S (b, c, e, fのセット)	BMA3-025S (b, c, e, fのセット)	BMA3-032S (b, c, e, fのセット)	BMA3-040S (b, c, e, fのセット)	BMA3-050S (b, c, e, fのセット)	BMA3-063S (b, c, e, fのセット)	—	—

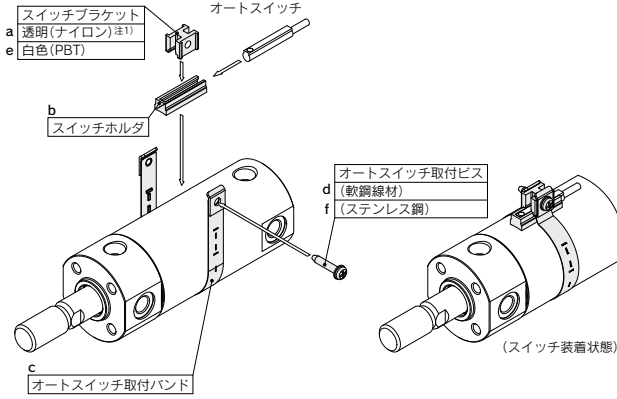

D-H7□ D-H7□W D-H7NF D-C7□/C80 D-C73C/C80C	BMA2-020A (c, dのセット)	BMA2-025A (c, dのセット)	BMA2-032A (c, dのセット)	BMA2-040A (c, dのセット)	BMA2-050A (c, dのセット)	BMA2-063A (c, dのセット)	—	—
D-H7BA	BMA2-020AS (c, fのセット)	BMA2-025AS (c, fのセット)	BMA2-032AS (c, fのセット)	BMA2-040AS (c, fのセット)	BMA2-050AS (c, fのセット)	BMA2-063AS (c, fのセット)	—	—
D-G5□/K59 D-G5□W/K59W D-G5BA/G59F D-G5NT D-B5□/B64 D-B59W	BA-01 (c, dのセット)	BA-02 (c, dのセット)	BA-32 (c, dのセット)	BA-04 (c, dのセット)	BA-05 (c, dのセット)	BA-06 (c, dのセット)	BA-08 (c, dのセット)	BA-10 (c, dのセット)

注1) スイッチブラケット(ナイロン製)は、アルコール、クロロホルム、メチルアミン、塩酸、硫酸の飛散する環境下では、機能的に影響を受けますので、使用できません。

その他の薬品につきましては、当社へご確認ください。

注2) D-M9□A(V)型オートスイッチを取付ける際、インジケータランプ上にスイッチブラケットを設置するとオートスイッチが破損する恐れがあるため、インジケータランプ上を避けてスイッチブラケットを設置するようお願いいたします。

バンド取付金具セット品番

セット品番	内容
BJ4-1	・スイッチブラケット(白色/PBT)(e) ・スイッチホルダ(b)
BJ5-1	・スイッチブラケット(透明/ナイロン)(a) ・スイッチホルダ(b)

【ステンレス製取付ビスセット】

下記のステンレス製取付ビスセットをご用意しておりますので、使用環境に応じてご使用ください。

(オートスイッチ取付金具は、含みませんので別途手配ください。)

BBA3 : D-B5, B6, G5, K5型用

注) BBA3の詳細につきましては、P.1369をご参照ください。

D-G5BA型オートスイッチ単体出荷時には、BBA3が添付されます。

CG1

CJP2
CJP

CJP

CJ2

JCM

CM2
-Z1

CM2

CM3

CG1
-Z1

CG1

CG3

JMB

MB

MB1

CA2

CS1

CS2

D-□

-X□

技術
資料

動作範囲

オートスイッチ型式	チューブ内径 (mm)							
	20	25	32	40	50	63	80	100
D-M9□(V) D-M9□W(V) D-M9□A(V)	4.5	5.0	4.5	5.5	5.0	5.5	—	—
D-A9□	7	6	8	8	8	9	—	—
D-C7/C80 D-C73C/C80C	8	10	9	10	10	11	—	—
D-B5□/B64 D-B59W	8	10	9	10	10	11	11	11
D-H7□/H7□W D-H7NF/H7BA	4	4	4.5	5	6	6.5	—	—
D-H7C	7	8.5	9	10	9.5	10.5	—	—
D-G5□/G5□W/G59F D-G5BA/K59/K59W	4	4	4.5	5	6	6.5	6.5	7
D-G5NT	4	4	4.5	5	6	6.5	6.5	7

※応差を含めた目安であり、保証するものではありません。(ばらつき±30%程度)
周囲の環境により大きく変化する場合があります。

シリンダ支持金具、ストローク別／オートスイッチ取付面

オートスイッチ型式	基本形・フート形・フランジ形・クレビス形			トランニオン形		
	1ヶ付 (ロッドカバー側)	2ヶ付 (異面取付)	2ヶ付 (同一面)	1ヶ付 (ロッドカバー側)	2ヶ付 (異面取付)	2ヶ付 (同一面)
オートスイッチ取付面						
オートスイッチ型式						
D-M9□(V) D-M9□W(V) D-M9□A(V) D-A9□	10st以上	15~44st	45st以上	10st以上	15~44st	45st以上
D-C7/C8	10st以上	15~49st	50st以上	10st以上	15~49st	50st以上
D-H7□/H7□W D-H7BA/H7NF	10st以上	15~59st	60st以上	10st以上	15~59st	60st以上
D-H7C/C73C/C80C	10st以上	15~64st	65st以上	10st以上	15~64st	65st以上
D-G5/K5/B5/B6 D-G5□W/K59W/G5BA D-G59F/G5NT	10st以上	15~74st	75st以上	10st以上	15~74st	75st以上
D-B59W	15st以上	20~74st	75st以上	15st以上	20~74st	75st以上

※ø80, ø100には、トランニオン形はありません。
※オートスイッチ取付角度はお客様のご使用にあわせて調整してください。

型式表示方法の適用オートスイッチ以外にも下記オートスイッチの取付けが可能です。

詳細仕様につきましてはP.1271~1365をご参照ください。

オートスイッチ種類	品番	リード線取出し(取出方向)	特長	適用チューブ内径
無接点	D-H7A1, H7A2, H7B	グロメット(横)	—	ø20~ø63
	D-H7NW, H7PW, H7BW		診断表示(2色表示)	
	D-H7BA		耐水性向上品(2色表示)	
	D-G5NT		タイマ付	ø20~ø100
有接点	D-C73, C76		—	ø20~ø63
	D-C80		表示灯なし	
	D-B53	—	ø20~ø100	

※無接点オートスイッチには、ブリワイヤコネクタ付もあります。詳細は、P.1340, 1341をご参照ください。
※ノーマルコース(NC=b接点)無接点オートスイッチ(D-M9□E(V)型)もありますので、詳細は、P.1290をご参照ください。



表示記号

-X446**1 PTFEグリース**

鉱物油を嫌う環境に対応。潤滑グリースにPTFEグリース(フッ素グリース)を使用。

適用シリーズ

名称/種類	型式	作動方式	備考
標準形	CG1	複動片ロッド	エアクッション付は除く

型式表示方法

標準型式表示方法を表示

- X446

PTFEグリース

仕様：標準品と同一

外形寸法：標準品と同一

※メンテナンス用としてグリースが必要な場合は別途グリースパックを用意していただきます。
GR-F-005(グリース：5g入り)

CJ1

CJP2
CJP

CJP

CJ2

JCM

CM2
-Z1

CM2

CM3

CG1
-Z1

CG1

CG3

JMB

MB

MB1

CA2

CS1

CS2

D-□

-X□

技術
資料



CG1 Series / 製品個別注意事項①

ご使用の前に必ずお読みください。安全上のご注意につきましてはP.20、アクチュエータ/共通注意事項、オートスイッチ/共通注意事項につきましてはP.21~30をご確認ください。

〈各シリーズ共通注意事項〉

使用上のご注意

△警告

①クッションバルブは全閉状態または全開状態で使用しないでください。

全開状態でのご使用はクッションパッキンの破損をひきおこします。全閉状態のご使用はピストンロッドアセンブリまたはカバーの破損につながります。

②クッションバルブは、全閉状態から下記の回転数以上回さないでください。

下記回転数以上回しますとクッションバルブがはずれる恐れがあります。

チューブ内径(mm)	回転数	六角レンチ呼び寸法
20	2	1.5
25	4.5	1.5
32	4.5	1.5
40	5	1.5
50	3	3
63	4.5	3
80	5	4
100	5	4

③クッションバルブを一気に数回転、開かないでください。また、クッションバルブよりエア漏れが発生する場合があります。

クッションバルブの調整は、シリンダのクッション動作を確認しながら徐々に開いて行ってください。万一、エア漏れが発生した場合、一度クッションニードルを全閉状態にし、再度クッションニードルの調整を行ってください。

④所定のシリンダ速度・および運動エネルギー以内でご利用ください。

シリンダ、パッキンの破損につながります。

⑤片側固定、片側自由の取付(基本形、フランジ形)状態で作動させた場合、ストローク端で発生する振動により曲げモーメントがシリンダに働き、シリンダを損傷させる場合があります。このような場合は、シリンダ本体の振動を押さえる支持金具を設置していただくか、ストローク端でシリンダ本体が振動しない状態でピストン速度を下げてください。

また、シリンダ本体を移動させる場合や、高速高頻度にて、シリンダを水平かつ片側固定にて作動させる場合においても振動を押さえる支持金具を使用してください。

△注意

①低速域のエアクッション性能にご注意ください。

50mm/s付近での性能・効果に個体差が発生する場合がありますので、ご使用の際にはご相談ください。

②ピストンロッドに過大な横荷重が掛からないよう、ご利用ください。

簡易的な確認方法

装置取付後の最低作動圧力値(MPa)=シリンダ最低作動圧力値(MPa)+{負荷質量(kg)×9.8×ガイド摩擦係数/シリンダ断面積(mm²)}
上記値以内で円滑な作動が認められた場合、シリンダに掛かる負荷は推力のみの抵抗であり、横荷重が掛かっていないと判断できます。

③エアシリンダをエアハイドロシリンダとして使用しないでください。

油漏れの原因となります。

④ジャバラはねじれないように取付けてください。

据え付時ジャバラがねじられて取付られずとジャバラ破損の原因となります。

⑤クレビス金具用取付ボルトは下記適正締付トルクで行ってください。

φ20: 1.5N・m、φ25~32: 2.9N・m、φ40: 4.9N・m、φ50: 11.8N・m、φ63~80: 24.5N・m、φ100: 42.2N・m

分解/交換

△警告

①パッキン類の交換は、十分な知識と経験を持った人が行ってください。

分解、再組付後のシリンダの安全性は作業を行った人の責任になります。分解・再組付を繰返されずと、ねじに摩耗や変形が生じ、ねじの締結強度が低下する場合があります。再組付の際、カバーおよびチューブのねじに摩耗や変形等の異常がないことを確認してください。ねじに摩耗や変形等がありますと、使用中にカバーとチューブが外れて大きな事故となる恐れがあります。ご注意ください。

△注意

①ブッシュは交換しないでください。

ブッシュは圧入されていますので、交換する場合には、カバーアセンブリで交換してください。

②パッキンを交換する際は、新しいパッキンにグリスを塗布してから組付けてください。

グリスを塗布しないで、シリンダを作動させますとパッキンの摩耗が著しく早期エア漏れの原因となります。

③φ50以上は分解が不可能です。

φ20~φ40の分解の際には、チューブカバーまたはロッドカバーの2面取の部分の一方を万力などではきみ、もう一方にスパナやモンキ等を掛けてゆるませ、カバーを外します。再度締付ける時は、取外し位置より2°位増締めてください。(φ50以上になると大きな締付トルクで締付けているので分解は実際上不可能です。分解が必要な際には問合せ願います。)

④パッキン類の交換は部品の角等で手や指を切らないよう、十分注意して行ってください。

〈ロッド回り止め形についての注意事項〉

使用上のご注意

△注意

①ピストンロッドに回転トルクを与えるような使用は避けてください。

●回り止めガイドが変形して、不回転精度が大きくなってしまいエア漏れの原因となります。回転トルクの許容範囲につきましては下表の数値を目安としてください。

許容回転トルク N・m以下	φ20	φ25-φ32	φ40-φ50-φ63
	0.2	0.25	0.44

●ピストンロッド先端のねじ部に金具やナットをねじ込む時にはピストンロッドが最終端まで引込んだ状態にしてロッド平行部の外に出た部分にスパナ掛けをしてください。

この時、締付トルクが回り止めガイドにかけられないよう配慮をし締付けを行ってください。

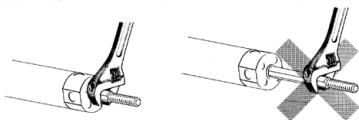

分解/交換

△注意

①ロッドパッキンを交換する場合には、当社にご確認ください。

ロッドパッキンは組み込まれた位置により、エア漏れが発生する可能性がありますので交換する場合には、当社にご連絡ください。



CG1 Series / 製品個別注意事項②

ご使用の前に必ずお読みください。安全上のご注意につきましてはP.20、アクチュエータ/共通注意事項、オートスイッチ/共通注意事項につきましてはP.21~30をご確認ください。

〈エンドロックシリンダについての注意事項〉

推奨空気圧回路をご使用ください。

△注意

- 正しくロックを作動させたり、解除させるために必要です。

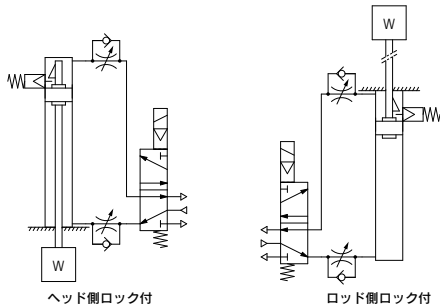

使用上のご注意

△注意

- 3ボジションの電磁弁は使用しないでください。
3ボジション(特にクローズドセンターメタルシールタイプ)の電磁弁と組合せてご使用になることは避けてください。ロック機構の付いている側のポートに圧力が封じ込められますとロックがかかります。また、一たんロックしても電磁弁から漏れた空気がシリンダに入り、時間がたつとロックが解除されてしまうことがあります。
- ロック解除時には背圧が必要です。
起動前には上図のようにロック機構の付いていない側(両側ロック付の場合はピストンロックシリンダをロックしていない側)に必ず給気されるように制御してください。ロックが解除されないことがあります。(→ロックの解除についてをご参照ください)
- シリンダの取付、調整時にはロックを解除してください。
ロックがかかったまま取付作業等を行いますとロック部を破損することがあります。
- 負荷率は50%以下でご使用ください。
負荷率50%を超えるるとロックが解除されなかったり、ロック部を破損することがあります。
- 複数のシリンダを同期させて使用しないでください。
2本以上のエンドロックシリンダを同期させて1つのワークを動かすご使用方は避けてください。どれか1本のシリンダのロックが解除できなくなることがあります。
- スピードコントロールはメータアウトでご使用ください。
メータイン制御ではロックを解除できないことがあります。
- ロックの付いている側では必ずシリンダのストロークエンドで使用してください。
シリンダのピストンがストロークエンドまで到達していませんと、ロックがかからなかったり、ロックが解除できないことがあります。
- エアシリンダをエアハイドロシリンダとして使用しないでください。
油漏れの原因となります。
- ジャバラねじれのないように取付けてください。
据え付け時ジャバラがねじられて取付けられずとジャバラ破損の原因となります。
- オートスイッチ位置調整はストロークエンドおよびバックラッシュ(2mm)分移動した両位置で作動するように調整してください。
2色表示スイッチの場合ストロークエンドで緑色表示させるように調整するとバックラッシュ分戻った際、赤色表示に変わることがありますが異常ではありません。

使用上のご注意

△警告

- クッションバルブは全閉状態または全開状態で使用しないでください。
全閉状態でのご御使用はクッションパッキンの破損をひきおこします。全開状態でのご御使用はピストンロッドAss'yまたはカバーの破損につながります。
- 所定のシリンダ速度以内でご使用ください。
シリンダ、パッキンの破損につながります。

使用圧力について

△注意

- ロック機構の付いている側のポートには0.15MPa以上の圧力を使用してください。ロックを解除するために必要です。

排気速度について

△注意

- ロック機構の付いている側のポートの圧力が0.05MPa以下になると自動的にロックします。ロック機構の付いている側の配管が細く長い場合、あるいはスピードコントロールがシリンダポートから離れている場合には排気速度が遅くなり、ロックがかかるまでに時間を要する場合がありますのでご注意ください。また、電磁弁のEXH.ポートに取付けたサイレンサの目づまりも同様の結果を招きます。

クッションとの関係

△注意

- ロック機構の付いている側のクッションバルブが全開あるいは全閉に近い状態ではピストンロッドがストロークエンドに到達しない場合があります。従ってロックがかかります。また、クッションバルブが全開に近い状態でロックがかかった場合には、ロックが解除できないことがありますのでクッションバルブを適当に調節してください。

ロックの解除について

△警告

- ロックを解除する場合は、必ずロック機構の付いていない側のポートに給気して、ロック機構に負荷がかからないようにしてからロックを解除してください。(推奨空気圧回路をご参照ください)ロック機構の付いていない側のポートが排気状態にあり、ロック機構に負荷がかかったままロックを解除しますとロック機構に無理な力がかかり、ロック機構が破損することがあります。また、ピストンロッドが急に動いて大変危険です。

分解/交換

△注意

- プッシュは交換しないでください。
プッシュは圧入されていますので、交換する場合には、カバーアセンブリで交換してください。
- パッキンを交換する際は、新しいパッキンにグリスを塗布してから組付けてください。
グリスを塗布しないで、シリンダを作動させますとパッキンの摩耗が著しく早期エア漏れの原因となります。
- φ50以上は分解が不可能です。
φ20~φ40の分解の際には、チューブカバーまたはロッドカバーの2面取っ手の一方を力かなどでさみ、もう一方にスパナやモンキ等を掛けてゆるませ、カバーを取外します。再度締め付ける時は、取外した位置より2°位増締めてください。(φ50以上になると大きな締付トルクで締付けているので実際上分解不可能です。分解が必要な際には問合せ願います。)

CJ1

CJP2
CJP

CJP

CJ2

JCM

CM2
-Z1

CM2

CM3

CG1
-Z1

CG1

CG3

JMB

MB

MB1

CA2

CS1

CS2

D-□

-X□

技術資料



CG1 Series / 製品個別注意事項③

ご使用の前に必ずお読みください。安全上のご注意につきましてはP.20、アクチュエータ/共通注意事項、オートスイッチ/共通注意事項につきましてはP.21~30をご確認ください。

マニュアル解除について

⚠注意

① マニュアル解除ノロックタイプの場合

ゴムキャップの上から付属のボルトをさし込み(ゴムキャップを外す必要はありません)、ロックピストンにねじ込んでからボルトを引張ればロックは解除されます。ボルトを引張るのをやめれば、またロックは作動状態に戻ります。

ねじのサイズ、引張る力の大きさ、ストロークは下記のとおりです。

チューブ内径(mm)	ねじのサイズ	引張る力	ストローク(mm)
20, 25, 32	M2.5×0.45×25L以上	4.9N	2
40, 50, 63	M3×0.5×30L以上	10N	3
80, 100	M5×0.8×40L以上	24.5N	3

通常の運転時は、ボルトを外してください。

ロックの作動不良、解除不良の原因となります。

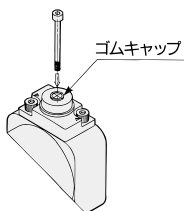

② マニュアル解除ロックタイプの場合

M/Oノブを押しながら反時計方向に90°回してください。キャップについている▲マークと、M/Oノブの▼OFFマークとを合わせればロックは解除されます(ロックは解除されたままになります)。

ロックを作動させるには、M/Oノブをいっぱい押しつけながら時計方向に90°回し、キャップの▲マークとM/Oノブの▼ONマークとを合わせてください。その際クリックの位置でカチッと止まることを必ず確認してください。

きちんと止まっていますとロックがからなくなる原因となります。

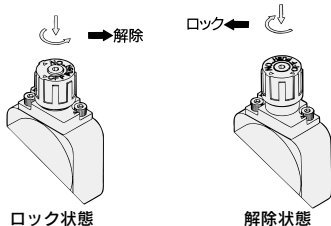

作動原理図

※図はCBA2と共通になります。

●ヘッド側ロックの場合(ロッド側ロックの場合も同様です)

①ピストンロッドがストロークエンド近くまでくると、ピストンロッドの一端のテーパー部分(※印)がロックピストンを押し上げます。

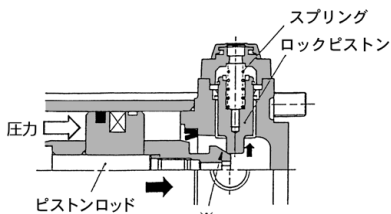

②さらにロックピストンは押し上げられます。

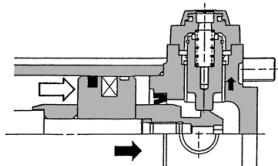

③ピストンロッドの溝の部分にロックピストンが入り込み、ロックされます。(ロックピストンは、スプリングで押し下げられています。)この時、ヘッド側のポートは排気されており、大気圧になっています。

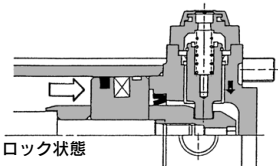

④ヘッド側に圧力が供給されるとロックピストンが圧力で押し上げられて、ロックが解除されます。

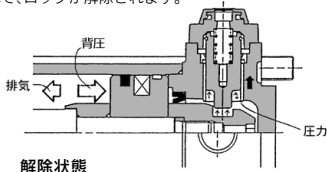

⑤ロックが解除されてシリンダは前進します。

